

**Häcker**  
kitchen.germanMade.

2024

# MAGAZINE

concept 130

MAGASIN | MAGAZINE | MAGASIN

# THE KITCHEN CONCEPT

## RELIABLE & UNIQUE

The broad range of colours, fittings and designs enables individual kitchen architectures to meet sophisticated requirements. With concept130, even unusual kitchen ideas can be implemented creatively and almost without limits. Concept130 reinterprets the modern kitchen and merges it with living areas to create a single living space. Individual requirements for special kitchen and living preferences can thus be realised as a tailored solution.

### KÖSKONCEPTET

#### UNIK KÖKSPLANERING FÖR DITT LIV

Det stora utbudet av färger, inredning och design gör det möjligt att realisera personliga köksidéer med högt ställda krav. Med concept130 går det även att förverkliga extraordinära köksidéer med stor kreativitet och nästan helt utan begränsningar. Concept130 omtolkar det moderna köket och integrera köks- och vardagsytor ytor till ett och samma utrymme. Så kan du omsätta individuella önskemål om kök och vardag i verkligheten.

### IL CONCETTO DI CUCINA

#### AFFIDABIEL E UNICA

La grande varietà di colori, finiture e design permette di progettare cucine personalizzate che soddisfino le esigenze più sofisticate. Con la linea concept130 anche le idee più insolite si lasciano realizzare con creatività e praticamente senza limitazioni. concept130 reinterpreta la cucina in chiave moderna facendone insieme alla zona living un unico spazio tutto da vivere. I desideri e i sogni più personali in cucina e soggiorno possono diventare realtà con un progetto su misura.

### KØKKENKONCEPTET

#### PLANLÆGNINGSSIKKER & ENESTÅENDE

Det store udvalg af farver, beslag og design muliggør skabelsen af individuelle køkkenarkitekturen til sofistikerede krav. Med concept130 kan selv usædvanlige køkkenidéer realiseres kreativt og næsten uden grænser. concept130 nyfortolker det moderne køkken og forener køkken og opholdsrum i ét. Individuelle krav til særlige køkken- og boligønsker kan derfor udføres på en skræddersyet måde.





## IMPRESSIVE METALLIC AND VELVETY

Metallic look, sensual feel. The fronts in metallic stone grey and metallic sand grey perfectly match each other and create a beautiful contrast to the light wooden floor. The polymer glass surfaces feel pleasantly velvety and soft, being particularly easy to clean and yet robust in daily use. Kitchen living space reinterpreted.

### IMPONERANDE METALLISKT OCH SAMMETSLENT

*Metallisk look, sensuell känsla. Fronterna i stengrå metallic och sandgrå metallic passar varandra perfekt och kontrasterar vackert med det ljusa trägolvet. Polymerglasytorna känns behagligt sammetslena under huden och är extra lättskötta och slitåliga. Köket – ett omtolkat vardagsutrymme.*

### NOTEVOLE METALLICA E VELLUTATA

*Metallica di aspetto, sensuale al tatto. Le ante color grigio pietra e grigio sabbia metallizzato sono in perfetta armonia tra di loro e creano uno splendido contrasto con il legno chiaro del pavimento. Le superfici in vetro polimerico sono piacevolmente vellutate al tatto, facilissime da pulire e tuttavia robuste per l'uso quotidiano. Una reinterpretazione della cucina come ambiente da vivere.*

### IMPONERANDE METALLISK OG FLØJLSBLØD

*Metallisk look, sensuel følelse. Fronterne i metallisk stengrå og metallisk sandgrå passer perfekt til hinanden og danner en smuk kontrast til det lyse trægulv. Polymerglasoverfladerne føles behagligt fløjlsløde, er særligt nemme at rengøre og alligevel robuste i daglig brug. Nyfortolkning af køkkenets opholdsrum*



**SMART-GL** Metallic sand grey effect | Sandgrå metallic effekt | Effetto grigio sabbia metallizzato | Sandgrå metallic effekt

**SMART-GL** Metallic stone grey effect | Stengrå metallic effekt | Effetto grigio pietra metallizzato | Stengrå metallic effekt



**122**  
PerfectSense®  
**WORKTOP**  
Bänkskivor  
Piano di lavoro  
Bordplade



DEEP FEELINGS FOR EARTHY COLOURS. THE CLEAR FRONTS PERFECTLY HARMONISE WITH BLACK CHANNEL HANDLE AND THE THIN, BLACK PERFECTSENSE® WORKTOP. TO AVOID TOO SOMBRE A TONE, THE CEILING AND WALLS ARE KEPT IN A LIGHT TONE. ELEGANT WOOD FITTINGS IN SAND AND BEIGE COLOURS SKILFULLY ROUND OFF THE KITCHEN'S AMBIENCE.

*Djupa känslor för jordnära färger. De klara fronterna passar perfekt med de svarta draglisterna och den tunna PerfectSense®-bänkskivan i svart. För att säkerställa att de mörka accenterna inte tar över går taket och väggarna i en ljusare nyans. Vackra dekorationer av trä, i sand och beige rundar skickligt av atmosfären i köket.*

*Sensazioni profonde con i colori terrigni. Le ante chiare si combinano a meraviglia con il nero dei profili gola e lo snello top nero PerfectSense®. Per controbilanciare gli accenti scuri, il soffitto e le pareti hanno tonalità chiare. Bellissime decorazioni in legno, sabbia e beige danno un tocco di classe all'intero ambiente della cucina.*

*Kærlighed til jordfarver. De klare fronter passer perfekt til de sorte lister og den tynde PerfectSense®-bordplade i sort. For at de mørke farver ikke skal tage overhånd, er loft og vægge holdt i en lys tone. Smukke dekorationer i træ, sand og beige giver køkkenets atmosfære et elegant touch.*



## FABULOUS CHARMING AND YOUTHFUL

The daily boost of freshness. The limestone-coloured niche panelling with the generous shelves and the light worktop stand in pleasant contrast to the olive-green fronts. The equipment and functional furnishings provide enormous storage space and favour a tidy environment. Our motto: Colourful boldness!

### SAGOLIKT CHARMIGT OCH UNGT

*En frisk kick i vardagen. Den kalkstensfärgade nischpanelen med de generösa hyllorna och den ljusa bänkskivan kontrasterar välgörande mot de olivgröna fronterna. Utrustningen och de funktionella möblerna erbjuder mycket förvaringsutrymme och gör det enkelt att hålla ordning. Vårt motto: Våga mer färg!*

### FAVOLOSA GIOVANE E AFFASCINANTE

*La dose quotidiana di freschezza. Lo schienale in finitura pietra calcarea con i grandi mensoloni ed il top chiaro creano un delizioso contrasto con le ante verde oliva. Le dotazioni ed il funzionale arredamento dalla grande capienza aiutano a gestire la cucina con ordine e pulizia. Tutto sotto il motto: più coraggio con i colori!*

### FABELAGTIG CHARMERENDE

*Et dagligt kick af friskhed. De kalkstensfarvede nichepaneler med de store hylde og den lyse bordplade er en flot kontrast til de olivengrønne fronter. Udstyret og de funktionelle møbler giver masser af opbevaringsplads og gør det nemt at holde orden. Vores motto: Farver med mod!*



**SCALA** Olive green | Olivgrön | Verde oliva | Olivengrøn

## DIVE INTO GREEN

Green is now in vogue in all shades and nuances. Our olive green is a shade that comes across absolutely naturally. It can be perfectly matched with light as well as dark shades and is extremely homely. We focus on new designs, innovative techniques and special materials while bearing all sustainability aspects in mind.



115

### WORKTOP

Bänkskivor  
Piano di lavoro  
Bordplade

## BLICKEN RIKTAD MOT DET GRÖNA

Grönt är i ropet i alla schatteringar och nyanser. Vår olivgröna är en nyans som ser helt naturlig ut. Den kombineras perfekt med ljusa och mörka och färger och är extremt hemtrevlig. Vi förlitar oss på ny design, innovativ teknik och specialmaterial, men håller alltid ett öga på hållbarhetsaspekten.

## IMMERSI NEL VERDE

Il verde è di moda, in tutte le sue sfumature e tonalità. Il nostro verde oliva colpisce per la sua tonalità del tutto naturale che si abbina perfettamente con colori sia chiari che scuri ed è particolarmente accogliente. Con nuovi design, tecniche innovative e materiali speciali, non perdendo mai di vista la sostenibilità.

## UDSIGT TIL DET GRØNNE

Lige nu er grøn på mode i alle nuancer og afskygninger. Vores olivengrøn er en nuance, der falder helt naturligt ind med omgivelserne. Den kan kombineres perfekt med både lyse og mørke nuancer og er ekstremt boligegnet. Vi fokuserer på nye design, innovative teknikker og specielle materialer, men har altid bæredygtighedsaspektet for øje.





## SOOTHING LIVELY & POWERFUL

Experience simple elegance at the highest level. In this kitchen, clearly defined areas in rich colours meet modern technology and fuse confidently together. The result: A comfortable room in which living and working in one area are perfectly compatible and the kitchen quickly becomes the focus of the house.

### VÄLGÖRANDE LEVANDE OCH KRAFTFULLT

*Upplev ren elegans. I det här köket möts tydligt definierade områden med levande färger och modern teknik och smälter samman i en elegant helhet. Resultatet: Ett behagligt rum där vardag och arbete kombineras på en och samma golvyta så att köket snabbt blir husets mitt.*

### PIACEVOLMENTE VIVACE ED ENERGICA

*Essenziale, senza fronzoli, ma sempre elegante ai massimi livelli. In questa cucina le varie zone operative, evidenziate da colori intensi, si incontrano, sicure di sé, e si fondono tra di loro. Ne risulta uno spazio confortevole, dove il soggiornare ed il lavorare vanno d'accordo e si mettono sullo stesso piano, e la cucina diventa subito il centro della casa.*

### VELGØRENDE LEVENDE & KRAFTFULDT

*Oplev enkel elegance på højeste niveau. I dette køkken smelter klart definerede områder i mættede farver med den største selvfølghed sammen med moderne teknik. Resultatet: Et behageligt rum, hvor dagligliv og arbejde i samme rum går op i en højere enhed, og hvor køkkenet hurtigt bliver husets centrale midtpunkt.*

 **BALI** Walnut effect | Nötträd effekt | Effetto noce | Valnød effekt

 **LASER SOFT** Black | Svart | Nero | Sort





## PERFECT EXECUTION

The integrated home office space is great for working. It offers enough storage space for filing as well as for laptop & co. All processes in the kitchen can be controlled quickly. The harmonious architecture creates an ambience that looks as if it were made from one piece.

### PERFEKT IMPLEMENTERING

*Det integrerade hemmakontoret är en utmärkt arbetsplats. Det har tillräckligt med förvaringsutrymme för en laptop och andra arbetsredskap. Alla kökets delar nås på kortast möjliga väg. Den harmoniska designen skapar en enhetlig atmosfär.*

### UNA REALIZZAZIONE PERFETTA

*In questa postazione per lo smart working si lavora che è una meraviglia. C'è spazio a sufficienza per la documentazione, per il computer e tutto il resto. Tutti i processi in cucina possono essere controllati nella via più breve. Un'architettura armoniosa che crea un ambiente perfettamente integrato.*

### PERFEKT I PRAKSIS

*Den integrerede home-office arbejdsplads byder på fremragende arbejdsforhold. Den har god plads til opbevaring af laptop & co, og alle andre gøremål i køkkenet er lige ved hånden. Den harmoniske arkitektur sørger for et gennemgående miljø.*







THIS IS WHERE YOU COME ALIVE AGAIN.  
THE POWERFUL, PROUD COLOUR COMBINATION  
FITS PERFECTLY INTO MODERN LIVING SPACES  
AND, IN CONJUNCTION WITH INNOVATIVE  
TECHNOLOGY, ENSURES EVEN MORE WELL-  
BEING WITHIN YOUR OWN FOUR WALLS.

*Här lever du upp på nytt. Den kraftfulla, stolta  
färgkombinationen passar perfekt i moderna  
livsmiljöer och tillsammans med den innovativa  
tekniken skapar den ännu mer välbefinnande  
mellan husets fyra väggar.*

*Uno spazio per rifare il pieno di energie. La fiera  
e vigorosa combinazione di colori si adatta per-  
fettamente alle ambientazioni moderne e grazie  
alle tecnologie innovative aumenta ancora di più  
il benessere tra le quattro mura domestiche.*

*Her kan livet udfolde sig. Den stærke og selv-  
bevidste farvekombination passer fremragende  
til moderne boligmiljøer og skaber i forbindelse  
med innovativ teknik et endnu mere behageligt  
liv indenfor hjemmets fire vægge.*



635

**HANDLE**

Handtag  
Maniglia  
Greb



122

PerfectSense®

**WORKTOP**

Bänkskivor  
Piano di lavoro  
Bordplade

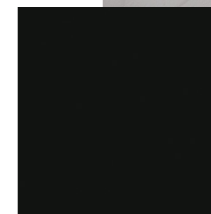



## FLAWLESS YOUNG AND FRESH

For all those who love clear lines, soft shapes and lots of white. Sick of white? Not a chance! Whether romantic or minimalist, it all depends on the ingredients. This white kitchen conveys the beauty of everyday life with its shapely, simple and flawless presence. A picture-perfect kitchen that effortlessly wins you over.

### OKLANDERLIGT UNGT OCH FRÄSCHT

*För alla som älskar rena linjer, mjuka former och massor av vitt. Trött på vitt? Omöjligt! Oavsett om det är romantiskt eller minimalistiskt hänger allt på ingredienserna. Det vita köket lyfter fram skönheten i vardagen, är vackert, enkelt och helt perfekt. Ett bildskönt kök som vet hur man övertygar.*

### IMMACOLATA GIOVANE E FRESCA

*Per chi ama le linee pulite, le forme delicate e tanto, tanto bianco. Stancarsi del bianco? Impossibile! Romantica o minimalista, la scena qui è tutta per gli ingredienti. Questa cucina bianca porta la bellezza nella quotidianità, presentandosi estetica, semplice e immacolata. Una cucina iconica che sa convincere.*

### UFEJLBARLIG UNG OG FRISK

*Til alle dem, der elsker klare linjer, bløde former og masser af hvidt. Træt af hvidt? Umuligt! Om det er romantisk eller minimalistisk, det afhænger af tilbehøret. Dette hvide køkken bringer skønheden i hverdagen tæt på og fremstår formfuldendt, enkelt og fejlfrit. Et smukt køkken, der ved, hvordan man overbeviser.*

**TOP SOFT** White | Vit | Bianco | Hvid  
TOUCHfree





## CONSISTENTLY WHITE

It's less complicated than you think! When white plays the leading role, the rest of the cast falls in line. Harmoniously combined with light, soft colours or wood tones, white will surely turn all heads.



THIS IS HOW KITCHEN AND LIVING COME CLOSER TOGETHER. THE PRACTICAL COAT RACK OFFERS SPACE FOR JACKETS AND COATS - AND FITS PERFECTLY IN SMALL ROOMS OR HALLWAYS. ALSO IDEAL TO MAKE THE BEST USE OF CRAMPED SPACES IN NOOKS AND CRANNIES.

*Så närmar sig kök och vardagsrum varandra. Den praktiska garderoben skapar utrymme till jackor och kappor – och passar perfekt i små rum eller korridorer. Den passar även perfekt för små nischer och kan på så sätt utnyttja det tillgängliga utrymmet på bästa sätt.*

*Cucina e soggiorno non sono mai stati più vicini. Il pratico guardaroba accoglie giacche e cappotti e si adatta alla perfezione ai locali stretti e ai corridoi. È ideale per rendere fruibili anche gli spazi più angusti.*

*På den måde bringer vi køkken og bolig tættere på hinanden. Den praktiske knagerække giver plads til jakker og frakker – og passer perfekt i små rum eller gange. Også fremragende til nicher for at udnytte den tilgængelige plads bedst muligt.*

### KONSEKVENT VITT

*Det är mindre komplicerat än du tror! När vitt spelar huvudrollen anpassar sig resten av rollbesättningen. Den vita färgen i kombination med harmoniskt ljusa, mjuka färger eller tränyanser drar uppmärksamheten till sig.*

### BIANCA E COERENTE

*È meno complicato di quanto si pensi! Se il bianco la fa da protagonista, la composizione lo segue con naturalezza. Con l'armonia dei colori chiari e delicati o le tonalità del legno, il bianco rimane sempre al centro dell'attenzione.*

### KONSEKVENT HVID

*Det er mindre kompliceret, end du tror! Når hvid spiller hovedrollen, tilpasser resten af aktørerne sig nemt. Harmonisk kombineret med lyse, bløde farver eller trætoner vil hvid helt sikkert tiltrække al opmærksomheden.*





## HARMONIOUS CALM & ELEGANT

This kitchen fits your life. The warm cashmere shade corresponds perfectly with the mysterious black and shows impressively how noble and harmonious contrasts can be. Different widths for pull-outs and cabinets create an exciting overall picture. Modern kitchen design with a clever concept.

### HARMONISKT LUGNT OCH ELEGANT

*Det perfekta köket för din vardag. Den varma kashmirläret förstärker den hemlighetsfulla svarta och visar på ett uttrycksfullt sätt hur vackra och harmoniska kontraster kan vara. Lådor och skåp i olika bredd skapar en spännande, komplett bild från vägg till vägg. Modern köksdesign med smarta koncept.*

### ARMONIOSA CALMA ED ELEGANTE

*Questa cucina si adatta al nostro stile di vita. La calda tonalità cashmere si sposa perfettamente con il nero misterioso e dimostra inequivocabilmente quanto raffinati e armoniosi possano essere i contrasti. Le diverse larghezze di cassetti e mobili formano un quadro d'insieme emozionante, per un design moderno e un'impostazione ben studiata.*

### HARMONISK ROLIGT & ELEGANT

*Dette køkken passer til dit liv. Den varme kashmir farvetone korresponderer perfekt med en hemmelighedsfuld sort og understreger med stor tydelighed, hvor elegant og harmonisk kontraster kan virke. Forskellige bredder af skuffer og skabe sørger for et spændingsfyldt helhedsindtryk. Moderne køkkendesign med et gennemtænkt og smart koncept.*

 **UNO-GL** Cashmere | Kashmir | Kashmire | Kasmir

 **UNO-GL** Black | Svart | Nero | Sort





THE ERGONOMICALLY THOUGHT-OUT ARRANGEMENT AND COMFORTABLE WORKING HEIGHT ARE A BOON WHEN COOKING AND SERVING. WE CALL IT A SUCCESSFUL SYMBIOSIS OF FORM AND FUNCTION. ENJOY LIFE CAREFREE AND INSPIRED - WE WELCOME YOU TO YOUR NEW KITCHEN!

*Det ergonomiska arrangemanget och den bekväma arbetshöjden gör matlagningen till ett rent nöje. Vi kallar det för en lyckad symbios mellan form och funktion. Njut av en obesvärad och inspirerad vardag – välkommen till ditt nya kök!*

*La disposizione ergonomica ben studiata e la confortevole altezza dei piani di lavoro significano benessere e comodità per cucinare e preparare. Possiamo definirla una simbiosi perfetta di forma e funzione. Per godersi una vita ispirata e spensierata: benvenuti nella vostra nuova cucina!*

*Den ergonomisk gennemtænkte indretning og komfortable bordhøjde er en god løsning ved madlavning og anretning. Vi kalder det en vellykket symbiose af form og funktion. Ubesværet og inspireret livsnydelse – vi byder dig velkommen - men i dit nye køkken!*

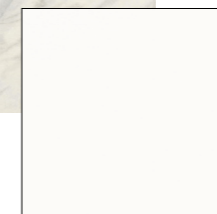

**108**  
PerfectSense®

**WORKTOP**  
Bänkskivor  
Piano di lavoro  
Bordplade





## IDEAL IMAGINATIVE AND SMART

Strong interplay: Close to nature and fresh while elegant and stylish. Perfectly staged in light oak and graphite colours. A comfortable kitchen with all the refinements – precisely composed from top to bottom, with ample storage space and modern equipment. Wardrobe, sideboard and dining area included.

### FÖREDÖMLIGT FANTASIFULLT OCH SMART

*Starkt samspel: naturnära, fräscht och samtidigt elegant och stilsäkert. Perfekt iscensatt i färgerna ljus ek och grafit. Ett bekvämt kök med alla finesser – komponerat från topp till botten med tillräckligt förvaringsutrymme och modern utrustning. Garderob, sideboard och matplats ingår.*

### IDEALE INTELLIGENZA E IMMAGINAZIONE

*Un'efficace interazione: naturale e fresca, ma allo stesso tempo elegante e con stile. L'ambientazione è ideale grazie alle tonalità chiare di rovere fino e grafite. Una cucina confortevole dotata di tutti gli optional, progettata con cura in ogni dettaglio, con spazio in abbondanza e dotazioni moderne, inclusi guardaroba, credenza e zona pranzo.*

### EKSEMPLARISK FANTASIFULD & KLOG

*Stærkt samspel: Tæt på naturen, frisk og samtidig elegant og stilfuld. Perfekt iscenesat i farverne lys eg og grafit. Et komfortabelt køkken gennemtænkt fra top til bund, med tilstrækkelig opbevaringsplads og moderne udstyr. Klædeskab, skænk og spiseplads er inkluderet.*

**MONTREAL-GL** Light fine oak effect | Fin ek ljus effekt | Effetto rovere fine chiaro | Lys eg effekt  
PerfectSense®

**TOP SOFT** Graphite | Grafit | Grafite | Graphite  
TOUCHfree





## SURPRISINGLY DIFFERENT

The wardrobe is a real gem. On one side, it holds an area with a coat rail and two open storage compartments. On the other hand, graphite closed cabinets offer ample storage space. An expressive piece of living room furniture with endless possibilities.

### OVÄNTAT ANNORLUNDA

Garderoben är ett riktigt praktstycke. På ena sidan har den ett område med garderobstång och två öppna förvaringsutrymmen. På andra sidan erbjuder stängda skåp i grafit tillräckligt med utrymme för att förvara både det ena och det andra. En uttrycksfull vardagsmöbel med potential.

### DIVERSITÀ INASPETTATA

L'armadio è davvero fantastico. Su un lato prevede una zona con la barra appendiabiti e due scomparti. Sull'altro lato presenta la zona chiusa con ante nella tonalità grafite, pronta a offrire tutto lo spazio necessario per riporre in ordine gli oggetti più svariati. Un mobile da soggiorno che colpisce per il suo potenziale.

### OVERRASKENDE ANDERLEDES

Klædeskabet er en ægte perle. På den ene side findes et område med en knagerække og to åbne opbevaringsrum i lyst trælook. På den anden side giver lukkede skabe i grafit masser af plads til at opbevare. Et udtryksfuldt stuemøbel med stort potentiale.

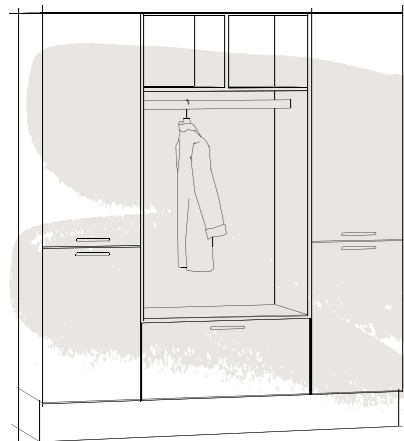



MORE OPEN SPACE TO LIVE AND ENJOY. THIS IS BEST ACHIEVED WITH AN UNCLUTTERED STYLE. CLEAR LINES, WARM COLOUR TONES AND VARIED SURFACES ARE AN ABSOLUTE MUST. GORGEOUS DESIGN WITH LIGHT FINE OAK AND GRAPHITE FRONTS, SHINY GREY TILES IN METRO STYLE, LIGHT FLOOR COVERINGS AND THE COMFORTABLE UPHOLSTERED CHAIRS WITH GREEN FABRIC UPHOLSTERY.

*Mer fritt utrymme för livet. Det sker bäst med ett städlat utseende. Tydliga linjer, varma nyanser och varierande ytor är en central komponent. Här perfekt genomfört med fronter i fin ek ljus och grafit, grå glänsande golv i metrostil, den ljusa golvbeläggningsen och de bekväma, stoppade stolarna med grönt tygöverdrag.*

*Più spazio per vivere e godere degli ambienti della casa. Con ordine e stile, grazie a linee pulite, colori caldi e superfici movimentate. Questa composizione rasenta la perfezione grazie alle ante in rovere fino chiaro e grafite, le piastrelle grigie lucide Metrostil, la tonalità chiara del pavimento e le comode sedie imbottite in tessuto verde.*

*Mere frirum til at leve og bo. Dette opnås bedst med en overskuelig stil. Klare linjer, varme farvetoner og varierede overflader er et absolut must. Her i perfekt udførelse med fronter i lys, fin eg og grafit, skinnende grå fliser i metrostil, lyse gulvbelægninger og polstrede stole med grønt stofbetræk.*







## DESIGNED PURISTIC & CREATIVE

Like a melody composed of expressive shades. Wonderfully uncomplicated and simple. The skilful interplay of putty concrete black with the warm wood shade shows a calm but grandiose combination. Let yourself be carried away into the elegant world of understatement and discover for yourself the overwhelming effect of modern design.

### DESIGNAT PURISTISKT OCH KREATIVT

*Som en melodi av levande färger. Underbart okomplicerat och avskalat. Det skickliga samspelet mellan svart betong och de varma trätonerna skapar en stillsam men grandios kombination. Kliv in i underdrifternas eleganta värld och upptäck vilken överväldigande effekten modern design kan ha.*

### DESIGN PURISMO E CREATIVITÀ

*Come una melodia dai toni espressivi. Magistralmente lineare e semplice. La combinazione perfettamente riuscita di calcestruzzo spatolato in nero con la tonalità calda del legno crea una combinazione silenziosa ma fantastica. Entriamo nel modo dell'eleganza dal fascino discreto per scoprire l'effetto travolgente del design moderno.*

### DESIGN PURISTISK & KREATIVT

*Som en stærk og iørefaldende melodi. Herligt ukompliceret og stilrent. Det raffinerede samspil mellem den kølige spartelbeton sort og den varme træfarve viser en stilfærdig og alligevel storslået farvekombination. Lad dig inspirere til denne elegante verden og oplev den overvældende virkning af moderne design.*

**COMET-GL** Putty concrete black effect | Betong svart effekt | Effetto calcestruzzo spatolato nero | Spatelbeton sort effekt

**TORONTO** Cognac vintage oak effect | Antik ek cognac effekt | Effetto rovere antico cognac | Cognac Vintage Eg effekt





BLACK AND BROWN ARE EXPRESSIVE COLOURS THAT, WHEN COMBINED, EXUDE GREAT STRENGTH AND STABILITY. NOT ONLY DOES A RESTRAINED BLUE GO WELL WITH THIS, BUT MANY OTHER MODERN COLOURS AS WELL. THIS UNDERLINES THE SIMPLE DESIGN.

*Svart och brunt är uttrycksfulla färger som tillsammans utstrålar styrka och stabilitet. Den subtila blå nyansen blir ett suggestivt komplement men även andra färger gör sig lika bra. Detta understryker den enkla designen ytterligare.*

*Nero e marrone sono colori espressivi, combinati tra loro irradiano grande forza e stabilità. Vi si abbina a perfezione tanto un sobrio blu quanto tanti altri colori moderni. Un abbinamento che sottolinea ancora di più la semplicità del design.*

*Sort og brun er udtryksfulde farver, som i forening udstråler styrke og stabilitet. Ikke kun en dæmpet blå, men også mange andre moderne farver passer fremragende til denne kombination. De understreger det enkle design yderligere.*

## SlightLift

↑ slide ↖ lift ☀ lights on

The SlightLift wall unit impresses with its unusual appearance in combination with atmospheric lighting technology. Whether it is used as a closed wall unit or open as a decorative shelf: it is always an eye-catcher.

The word creation SlightLift is a combination of the words „Slide“, „Light“ and „Lift“ and describes the essential wall unit features: sliders, flaps and intelligent lighting control.



### SLIGHTLIFT

*Överskåpet i serien SlightLift övertygar med sin unika estetik tillsammans med en atmosfärisk belysningsteknik. Oavsett om det är ett stängt överskåp eller en dekorativ hylla: Det drar alltid blickarna till sig.*

*Varumärket SlightLift är en sammansättning av orden "slide", "light" och "lift" och sammanfattar skåpets främsta egenskaper: skjut- och lyftfunktionen och den smarta belysningen.*

### SLIGHTLIFT

*Il pensile SlightLift, con la sua straordinaria estetica unita a suggestivi effetti di luce offre tanti argomenti per farsi scegliere: come pensile chiuso o elemento a giorno come oggetto d'arredo, sa catturare sempre lo sguardo di tutti.*

*Il nome d'arte SlightLift è una combinazione delle parole "Slide", "Light" e "Lift" che sintetizzano le sue caratteristiche essenziali: movimento, chiusura e controllo intelligente della luce.*

### SLIGHTLIFT

*SlightLift overskabet imponerer med en usædvanlig optik i kombination med en stemningsfyldt lys teknik. Uanset om lukket som overskab eller åben som en dekorativ reol: I alle*

*tilfælde vækker det opmærksomhed. Kunstnavnet SlightLift er sammensat af ordene „Slide“, „Light“ og „Lift“ og dækker skabets væsentligste egenskaber: Skubbe, vippe og den intelligente lysstyring.*



## MINIMALIST EXCELLENT & BOLD

Applause for shapes and contours. And for an expressive play with light and shadow. A black kitchen in perfection. The grande dame in your interior - understated and spectacular at the same time. The black fronts and surfaces plus docked cooking and sink area provide the grand appearance. And show all their skills in the interplay with wood.

### MINIMALISTISKT DJÄRVT OCH EXEMPLARISKT

*Applåder för former och konturer. Och för en uttrycksfull lek med ljus och skugga. Ett kök i fulländad svart skrud. Bostadens grand dame är lika diskret som hon är elegant. Huvudnumret består av de svarta fronterna och ytorna tillsammans med det vinkelställda matlagings- och sköljutrymmet. Och kontrasten mot träet lyfter fram henne i ljuset.*

### MINIMALISTA ECCELLENTE E AUDACE

*Un applauso speciale per le forme ed il lineamenti. E per il gioco di luci ed ombre. Una cucina nera nella sua forma più perfetta. La grande protagonista del vostro arredamento, discreta e al tempo stesso spettacolare. Le ante e le superfici nere come anche le annesse zone cottura e lavaggio completano lo spettacolo. E con le essenze legno fanno vedere di cosa sono capaci.*

### MINIMALISTISK EXCELLENT & NØGTERNT

*Stort bifald til former og konturer. Og til et udtrykstærkt spil med lys og skygge. Et fuldendt sort køkken. Fornemt tilbageholdende og spektakulær på samme tid. De sorte fronter og overflader plus det integrerede koge- og opvaskeområde skaber en imponerende virkning. Som viser sit fulde potentiale i samspil med træ.*



**PERFECT SOFT** Black | Svart | Nero | Sort  
PerfectSense®



SHOWTIME FOR BLACK. THIS KITCHEN IS ELEGANT AND OF HIGH QUALITY IN A CONSISTENT SHADE OF BLACK. FROM THE FRONT OVER THE WORKTOP TO THE HANDLELESS RAIL. BEAUTIFUL WITH IT: ACCESSORIES AND DECORATIVE ELEMENTS IN NATURAL COLOURS AND SOFT BROWN SHADES. A CONTRAST THAT EMPHASISES AND ENHANCES BLACK. LET'S DO IT.

*Showtime för svart. Det eleganta kvalitetsköket presenteras genomgående i svart. Från fronterna via bänkskivan till draglisten. Pricken över i: Tillbehör och dekorativa element i naturliga färger och mjuka bruna toner. En kontrast som accentuerar och förstärker det svarta. Let's do it.*

*Entra in scena il nero. Raffinata e pregiata, questa cucina fa mostra di sé in una tonalità di nero ricorrente. Dalle ante al piano di lavoro, fino alla gola. E ci si abbinano alla grande gli accessori ed elementi decorativi nei colori naturali e delicate tonalità di marrone. Un contrasto che esalta ed impreziosisce ancora di più il nero. Perché no?*

*Showtime for sort. Med den gennemgående sorte farve fremstår dette køkken fornemt og elegant. Fra front og bordplade til kantlister. Smukke kontraster: Tilbehør og dekorative elementer i naturfarver og blide bruntoner. En kontrast, som fremhæver det sorte yderligere og understreger elegancen. Let's do it.*



## PLEASANT SMART AND CAREFREE

The ideal kitchen for smaller layouts. There is a storage space in a small area and, of course, everything that belongs in a modern kitchen. The colour scheme of the cashmere and natural fine-oak fronts appears light and carefree. Clever planning allows smartly organised storage space even in small kitchens.

### **SYMPATISKT SMART OCH BEKYMMERSFRITT**

*Det perfekta köket för mindre planlösningar. Här finns plats för förvaring på liten yta och naturligtvis för allt som hör hemma i ett modernt kök. Fronternas färgskala i kashmir och fin ek är både ljus och lätttsam. I små kök går det att organisera förvaringsutrym- met smart – den smarta planeringen fixar det.*

### **PIACEVOLE ELEGANTE E SPENSIERATA**

*La cucina perfetta per piccoli ambienti. Offre capienza con il minimo di ingombro, senza rinunciare a tutto quello che serve a una cucina moderna. Il color cashmere delle ante e le finiture in rovere fino naturale danno un tono chiaro e disinvolto. Con un progetto intelligente è possibile ottimizzare lo spazio anche nelle cucine più piccole.*

### **SYMPATISK SMART OG UBEKYMRET**

*Det ideelle køkken til mindre indretninger. Her er der plads til opbevaring på et lille område og selvfølgelig alt, hvad der hører til i et moderne køkken. Farveskemaet på fronterne i kashmir og naturlig fin eg er let og ubekymret. Intelligent organiseret opbevaringsplads er også mulig i små køkkener – med smart planlægning er intet umuligt.*



**TOP BRILLANT** Cashmere | Kashmir | Kashmire | Kasmir

**MONTREAL** Natural fine oak effect | Fin ek naturlig effekt | Effetto rovere fine naturale | Eg natur effekt  
PerfectSense®

## JUST SIMPLE, SIMPLY GOOD

Staggered cubes effectively loosen up the ambience. Black-steel frames with back panels in fine natural oak seem to float. A great way to safely store and present special items or cherished books. Design becomes a delight when kitchen and living merge.



## SIMPELT HELT ENKELT

De förskjutna kuberna bryter upp miljön på ett effektivt sätt. De svarta stålramarna med bakvägg i fin ek naturlig verkar sväva. Ett bra sätt att förvara och lyfta fram vackra dekorationer eller favoritböcker. Design blir en ren fröjd när kök och vardagsrum smälter samman.

## SEMPLICE E SEMPLICEMENTE GENIALE

I cubotti sfalsati sulla parete danno movimento all'ambiente. Le sottili cornici in acciaio nero e fondale in rovere fino naturale sembrano levitare. Uno speciale elemento decorativo che fa da cornice oggetti speciali o i libri preferiti. Quando cucina e zona living si fondono, il design diventa una delizia.

## ENKELT, GODT

De forskudte kuber løsner effektivt op for stemningen. De sorte stålstel med rygpaneler i fin, naturlig eg ser ud, som om de svæver. En fantastisk måde at opbevare og præsentere smukke dekorationer eller elskede bøger på. Design bliver en fryd, når køkken og stue smelter sammen.





## PERFECT SHAPES VISUALLY APPEALING AND ATTRACTIVE

Well conceived down to the last detail. Further to the special architecture of the structure and kitchen, new technology features are captivating. Like the two cupboard with Climber, a sensor-controlled, electric glass louvre front in black colour with glass shelf. Or the LED luminaires with colour temperature control. A magnificent kitchen in velvet oak-greige with bronze-coloured channel handles and niche panelling.

### FORMFULLÄNDAT ESTETISKT OCH ATTRAKTIVT

Genomtänkt i minsta detalj. De moderna funktionerna imponerar lika mycket som byggnadens speciella arkitektur och kökets design. Som de båda skåpen med Climber, en sensorstyrd elektrisk glaslammelfront i svart med glashyllor. Eller LED-lamporna med färgtemperaturstyrning. Ett överdådigt kök i sammetsk greige med bronsfärgade draglister och nischpaneler.

### FORME PERFETTE BELLA E ATTRAENTE

Studiata nei minimi dettagli. Oltre all'architettura particolare della cucina e dell'edificio, incantano le tante e nuove funzionalità tecniche. Come i due sopralzi Climber con serrandina in vetro nero, apertura elettronica con sensore e ripiani in vetro. Oppure l'illuminazione a LED con regolazione di intensità e gradazione di colore. Una cucina splendida in rovere velluto grigio-beige con gole e schienale color bronzo.

### FORMFULDENDT ÆSTETISK OG ATTRAKTIV

Gennemtænkt ned til mindste detalje. Udover bygningens og køkkenets særlige arkitektur, fængsler de nye teknologiske funktioner. Som for eksempel to garderobereskebe med Climber, en sensorstyret elektrisk glaslammelfront i sort med glashylde. Eller LED-armaturer med farvetemperaturstyrning. Et storslået køkken i fløjsagtig egegrå med bronzefarvede lister og nichepaneler.



**CALGARY-GL** Greige velvet oak effect | Sammetsek greige effekt | Effetto rovere velluto grigio-beige | Grå bøg effekt  
PerfectSense®

**UNO** Graphite | Grafit | Grafite | Graphite



## A PERFECT PAIR

Velvet oak-greige and graphite colours create cosiness. Shades reinforce each other and boost their effect. Bronze-coloured elements cleverly loosen them up. The dark wardrobe is classy and transforms every entrance into a special access area. What more do you need to realise your comfort zones?



### ETT PERFEKT PAR

*Färgerna sammetslek greige och grafit skapar en ombonad känsla. Effekten är mer än summan av dess beståndsdelar. Bronsfärgade element mjukar upp dem på ett smart sätt. De mörka garderoberna är ädla och ger varje entré ett storlaget första intryck. Vad mer krävs för att förverkliga den egna komfortzonen?*

### UNA COPPIA PERFETTA

*Le tonalità del rovere greige vellutato e della grafite creano un ambiente accogliente. Ciascuna tonalità mette in risalto l'altra. Gli elementi color bronzo le movimentano con maestria. L'armadio scuro è raffinato e trasforma ogni ingresso in un ambiente speciale. Che altro occorre per realizzare le proprie comfort zone?*

### DET PERFEKTE PAR

*Farverne velvet oak-greige og grafit skaber hygge. Hver nuance tillader den anden at bevare sin egen effekt. Bronzefarvede elementer gør dem mindre højtidelige på en smart måde. Den mørke garderobe er stilfuld og forvandler enhver entré til et særligt indgangsparti. Hvad mere behøver du for at realisere dine komfortzoner?*







## CHARMING ROMANTIC & COSY

Charmingly bright and friendly, like a beautiful summer's day - this kitchen impresses with casual cosiness. The white cabinet and drawer fronts give this kitchen design a high degree of lightness. The worktop in fine light oak is a perfect match. A beautiful contrast: the handles are in anthracite.

### CHARMIGT ROMANTISKT OCH HEMTREVLIGT

*Köket är ljust och vänligt som en varm sommardag och övertygar med avslappnad hemtrevnad. De vita kassettfronterna ger köket en lätthet som smittar av sig. Bänkskivan i ljus ek passar perfekt. Vacker kontrast: handtag i antracit.*

### AFFASCINANTE ROMANTICA E ACCOGLIENTE

*Incantevole, luminosa e accogliente come una bellissima giornata d'estate: questa cucina colpisce per il suo confortevole stile casual. Le bianche ante a telaio danno a questa composizione una particolare leggerezza. Il top in rovere fino chiaro ci si adatta perfettamente. Una bellissima nota di contrasto: le maniglie color antracite.*

### CHARMERENDE ROMANTISK OG HYGGE LIGT

*Fortryllende hvid og ventlig som en varm sommardag - køkkenet overbeviser med den løslupne hygge. De hvide kassettefronter giver designet en høj grad af lethed. Bordpladen er i lys og fin eg og passer optimalt. Grebene i antracit giver en skøn kontrast.*

 **TOSKANA** Crystal white | Kristallvit | Bianco cristallo | Krystal Hvid





## OPTIMISTIC GENTLE AND QUIET

Delicate pastel shades shine in a new good-mood combination. Just what's needed to put a smile on your face every day. The fronts in powdery amaranth and discreet greige play in the same league with the light terrazzo worktop. Special highlight: The roller shutter cabinet installed at the front with black tinted glass.

### OPTIMISTISKT MJUKT OCH NEDTONAT

Ljusa pastellfärger presenteras i en ny kombination som sprider gott humör. Precis rätt för att varje dag trola fram ett leende. Fronterna i matt amarant och återhållsam greige spelar i samma liga som arbetsbänken i ljus terrazzo. Höjdpunkt: Det inbyggda skåpet med utdragbara lådor med svart tonat glas.

### OTTIMISTA DELICATA E TRANQUILLA

Delicati toni pastello in una nuova combinazione che mette di buonumore. È quello che ci vuole per illuminare il viso ogni giorno con un sorriso. Le ante in farinoso amaranto e sobrio grigio-beige armonizzano alla perfezione con il top in finitura Terrazzo chiaro. Un tocco particolare: la serrandina in vetro nero in posizione laterale.

### OPTIMISTISK VARMT OG DELIKAT

Sarte pastelfarver i en ny kombination af godt humør. Lige til at få smilet frem i hverdagen. Fronterne i puddefarvet amarant og afdæmpet greige harmonerer perfekt med den lyse terrazzobordplade. Et særligt højdepunkt: skab med jalousilåge i sort tonet glas.

 **SCALA** Amaranth | Amarant | Amaranto | Amarant

 **SCALA** Greige | Greige | Grigio-beige | Grå





EYE-CATCHING YET DISCREET: KITCHEN AND UTILITY ROOM CAST FROM A SINGLE MOULD. THE FOCUS HERE IS ON FUNCTIONALITY AND ERGONOMIC WORKING. SHORT DISTANCES, EFFICIENT WORKFLOWS AND PLENTY OF STORAGE SPACE INCLUDED. PRACTICAL: THE LARGE, HALF-OPEN PULL-OUTS FOR LAUNDRY BASKETS.

*Estetiskt och återhållsamt: Kök och tvättstuga på en och samma yta. Här står funktionalitet och ergonomi i centrum. Korta avstånd, effektiva arbetsflöden och gott om förvaringsutrymme. Praktiskt: de stora, halvöppna, utdragbara lådor för tvättkorgar.*

*Bella e sobria: cucina con lavanderia come da un unico stampo. Funzionalità ed ergonomia la fanno da protagoniste con percorsi brevi, cicli di lavoro efficienti e tanto spazio utile a disposizione. Un dettaglio di grande praticità: i capienti cestoni semiaperti per smistamento panni.*

*Æstetisk og tilbageholdende: køkken og bryggers i samme stil. Her er fokus på funktionalitet og ergonomisk arbejde. Korte afstande, effektive arbejdsgange og masser af opbevaringsplads er inkluderet. Praktisk: de store udtræk til vasketøjskurve.*

41

**WORKTOP**  
Bänkskivor  
Piano di lavoro  
Bordplade

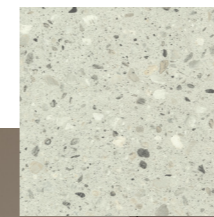

485

**HANDLE**  
Handtag  
Maniglia  
Greb



## CONSISTENT WARM & CALM

The muted graphite shade of the kitchen fronts in combination with the grained wood gives the furniture a frame that pleasantly emphasises the shapes. It enables a powerful calm to unfold unhindered and visual tranquillity to radiate its magic. Experience a cosy, harmoniously coordinated kitchen that affects.

### **BESTÄNDIGT VARTM OCH LUGNT**

*Den dämpade grafitfärgen på köksfronterna i kombination med det ådriga träet ger möblen en ram som framhäver formen. Så kan en välgörande tystnad lägga sig obehindrat och ögat vila på den lugna estetiken som får göra sin magi. Upplev ett hemtrevligt, harmoniskt och välbalanserat kök som berör.*

### **COSTANZA CALORE E TRANQUILLITÀ**

*Le tonalità attutite della grafite delle ante della cucina si unisce alle venature del legno conferiscono ai mobili una cornice che ne sottolinea piacevolmente le forme. Con fluidità viene a crearsi un silenzio profondo e l'estetica tranquilla esercita la sua magia. Una cucina accogliente e armoniosa che accarezza lo spirito.*

### **VEDVARENDE VARTM & ROLIGT**

*Køkkenfronternes dæmpede grafittoner i forbindelse med det årede træ giver møblerne en ramme, som diskret understreger deres form. Her kan stilheden udfolde sig uforstyrret i al sin kraft, og den optiske ro kan vise sin magi. Oplev et hyggeligt, harmonisk afstemt køkken, som vækker varme følelser.*





## BALANCED BRIGHT & CHEERFUL

A real fountain of youth and a classic at the same time. White never goes out of fashion and always looks fresh and optimistic. The black seating and the open, black shelves are an ideal counterpart and emphasise the linear details even more. The warm wall and floor colours provide additional character.

### BALANSERAT STRÅLANDE OCH VAKET

*På samma gång en kraftkälla och klassiker: Vitt går aldrig ur tiden och ser alltid fräscht och optimistiskt ut. Den svarta sittplatsen och de öppna, svarta hyllorna är en perfekt motpart och lyfter fram de rätlinjiga detaljerna ännu mer. De varma färgerna på vägg och golv ger extra karaktär.*

### EQUILIBRIO RADIOSA E ALLEGRA

*La vera fonte della giovinezza e un vero classico allo stesso tempo. Il bianco non va mai fuori moda e ha sempre un effetto di freschezza e ottimismo. La seduta in essenza legno e gli scaffali a giorno neri sono l'ideale contrappeso che accentua ancora più intensamente la linearità dei dettagli. I colori caldi delle pareti e del pavimento danno ancora più carattere alla composizione.*

### I BALANCE STRÅLENDE & MUNTER

*En sand kilde til ungdom og klassiker på samme tid. Hvidt går aldrig af mode og virker altid frisk og optimistisk. Siddepladsen i sort og de åbne sorte reoler er det ideelle modstykke og fremhæver den enkle linjeføring endnu mere. De varme væg- og gulvfarver giver yderligere karakter.*

 **MURANO BRILLANT-GL** Crystal white | Kristallvit | Bianco cristallo | Krystal Hvid



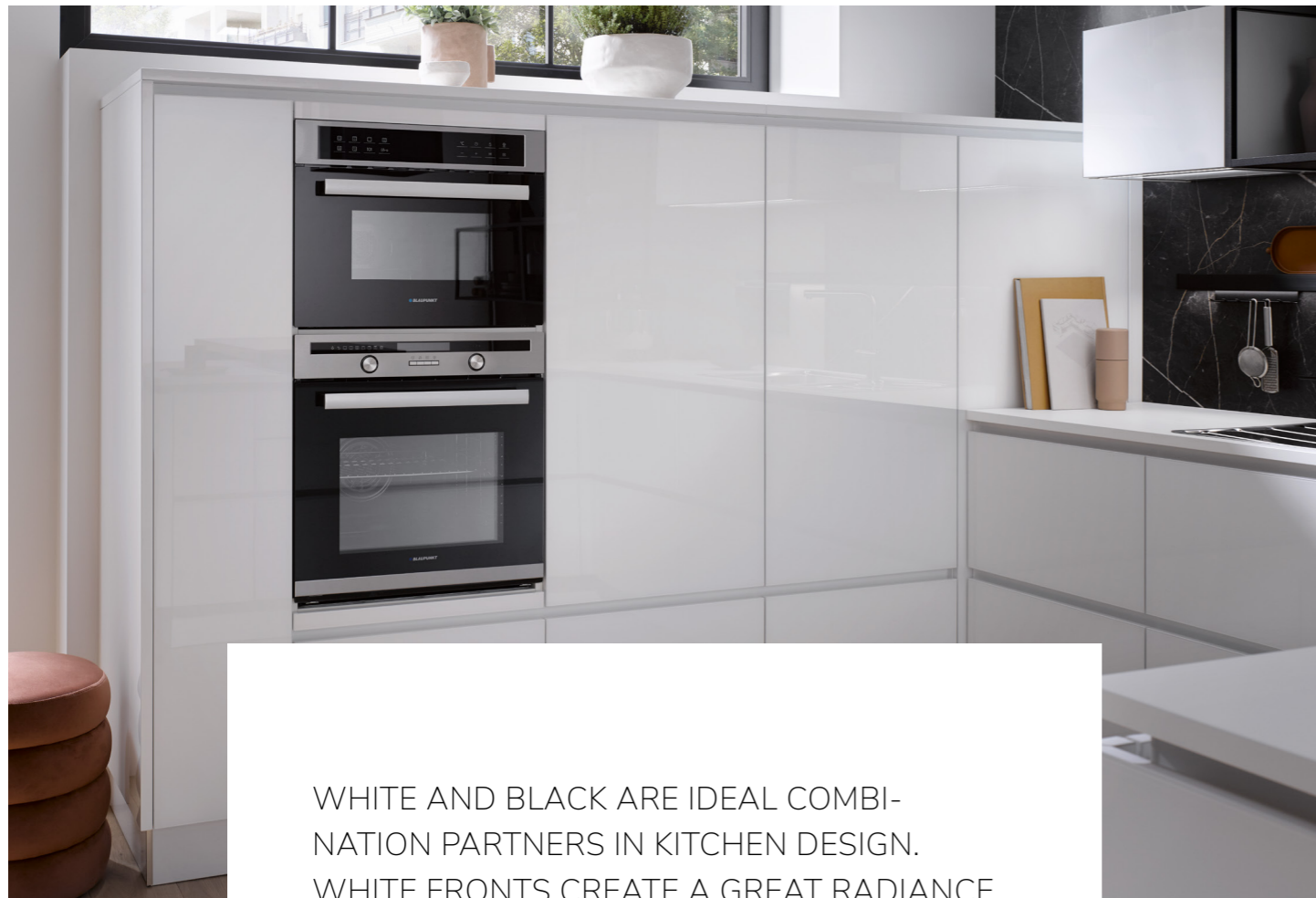

WHITE AND BLACK ARE IDEAL COMBINATION PARTNERS IN KITCHEN DESIGN. WHITE FRONTS CREATE A GREAT RADIANCE AND MAKE ROOMS APPEAR MORE SPACIOUS. INTERESTING EFFECTS ARE PROVIDED BY SKILFULLY USED BLACK SHADES, SUCH AS ON THE BREAKFAST BAR OR THE WALL BEHIND THE SINK.

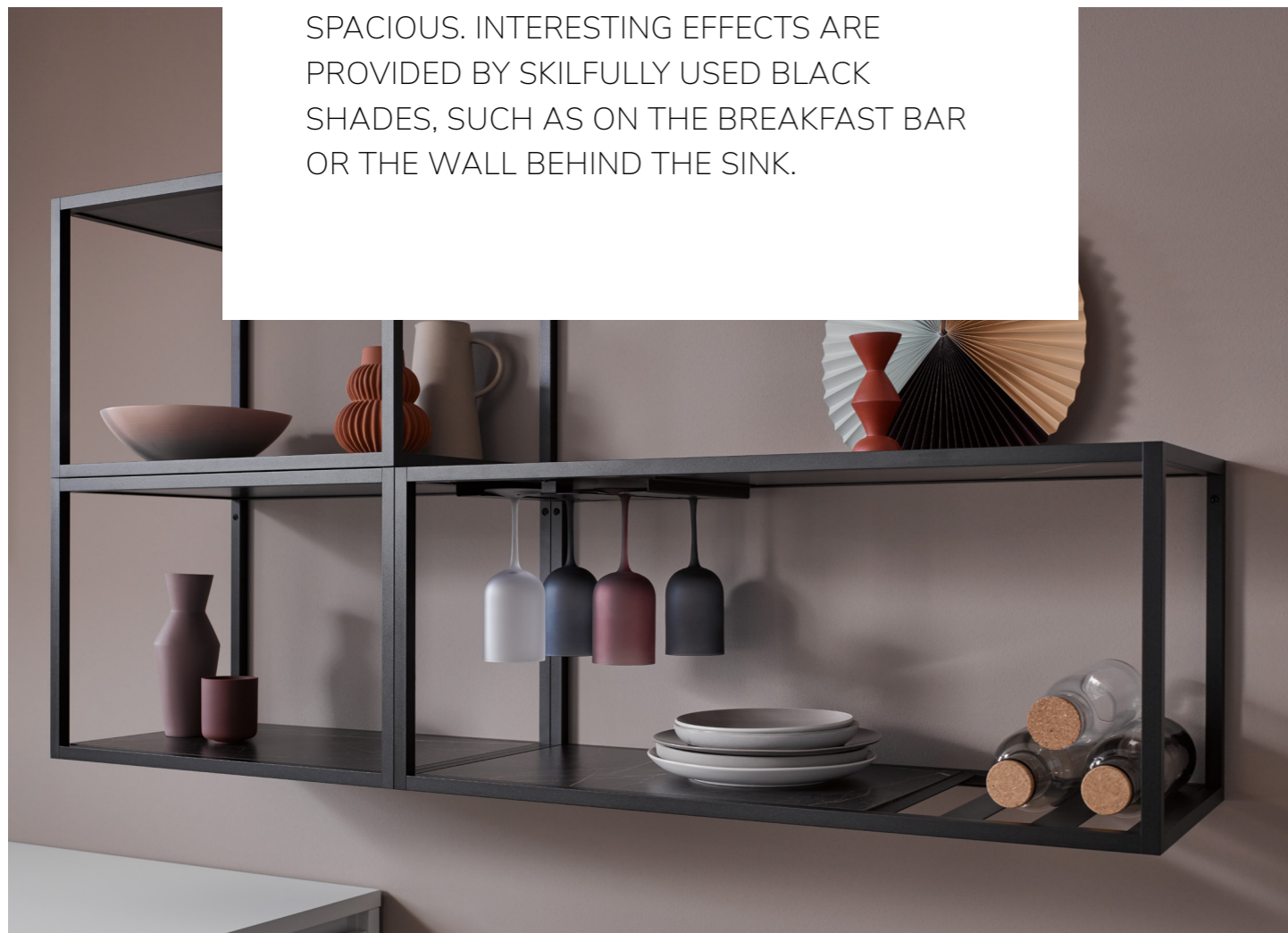

*Vitt och svart är perfekta partner i köksdesign. Vita fronter ger köket en lyster och får rummet att se större ut. Skickligt använd svart ger intressanta effekter, som vid köksbänken eller väggen bakom diskbänken.*

*Bianco e nero sono partner ideali nella progettazione della cucina. Le ante bianche danno luminosità e amplificano la sensazione spaziale. Il sapiente inserimento dei toni neri creano effetti interessanti, come nel bancone della cucina o sulla parete dietro il lavello.*

*Hvidt og sort er de ideelle kombinationspartnere i køkkenindretning. Hvide fronter har en stærk udstråling og får rummene til at virke større. Velovervejede sorte kontraster giver interessante effekter, som f.eks. køkkenbordet eller væggen bag køkkenvasken.*



## SPECIAL INNOCENT & IMAGINATIVE

Ergonomic, functional and yet so homely. An open kitchen that offers everything. The satin-coloured fronts complement the dark graphite colour perfectly and give an impressive demonstration that light and dark are perfect partners. The integrated mini-office in the white block is ideal for small office tasks. A dream pair with great details.

### ALLDELES OSKYLDIGT OCH ORIGINELLT

*Ergonomiskt, funktionellt och ändå så hemtrevligt. Ett öppet kök som har allt. De satängfärgade fronterna matchar den mörka grafiten perfekt och visar hur effektfulla ljusa och mörka nyanser kan vara tillsammans. Det integrerade minikontoret i det vita blocket är perfekta för lättare kontorsarbete. Ett drömpar med vackra detaljer.*

### SPECIALE INNOCENTE E FANTASIOSA

*Ergonomica, funzionale e tuttavia assolutamente accogliente. Una cucina aperta che offre tutto. Le superfici satinare si integrano perfettamente con la scura tonalità grafite e dimostrano con tutta evidenza come chiaro e scuro stiano perfettamente bene insieme. La piccola postazione di lavoro integrata nel blocco bianco è ideale per lo smart-working. Una coppia da sogno con dettagli da sogno.*

### NOGET GANSKE SÆRLIGT USKYLDIGT & OPFINDSOMT

*Ergonomisk, funktionelt og alligevel hyggeligt. Et åbent køkken, som har det hele. De satinfarvede fronter passer fremragende sammen med den mørke farvetone grafit og viser virkningsfuldt, at lyst og mørkt er de perfekte partnere. Det integrerede mini-office i den hvide blok er optimalt egnet til små kontoropgaver. Et drømmepar med flotte detaljer.*

**PERFECT SOFT-GL** Graphite | Grafit | Grafite | Grafit  
PerfectSense®

**PERFECT SOFT** Taupe | Satäng | Satin | Satin  
PerfectSense®





## IMPRESSIVE SELF-ASSURED & ENERGETIC

Brushed steel and black take a clear position. Together they set the tone and appear determined and proud. The wooden shades of the table, floor and wall form a beautiful contrast. The dark shades have the great power of steel and an intense effect. They give the room a refined atmosphere and provide the optimal stage for the minimalist shelves.

### IMPONERANDE SJÄLVSÄKERT OCH ENERGISKT

*Borstat stål och svart har klara platser i det moderna köket. Tillsammans sätter de tonen och skapar en beslutsam och stolt atmosfär. Trätonerna i bordet, golvet och väggen skapar en vacker kontrast. De mörka tonerna ger en stor, intensiv lyster. De ger rummet en raffinerad stämning och sätter de minimalistiska hyllorna i centrum.*

### SUGGESTIVA ENERGETICA E SICURA DI SÉ

*Acciaio spazzolato e nero esprimono una posizione chiara. Insieme, danno il tono all'ambiente con un effetto deciso e fiero. Le essenze legno del tavolo, pavimento e pareti creano un gradevole contrasto. Le tonalità scure appaiono forti e intense. Donano allo spazio un'atmosfera raffinata ed esaltano a perfezione gli scaffali minimalisti.*

### IMPONERENDE SELVSIKKER & ENERGISK

*Børstet stål og sort giver klare linjer. I fællesskab giver de elegance og virker beslutsomme og stolte. Bordets, gulvets og væggenes træfarver danner en smuk kontrast. De mørke farvetoner har et stærkt udtryk og virker intensive. De giver rummet en raffineret stemning og iscenesætter de minimalistiske reoler optimalt.*



**METEOR** Brushed steel effect | Borstat stål effekt | Effetto acciaio spazzolato | Børstet stål effekt





**375**

**HANDLE**  
Handtag  
Maniglia  
Greb



**111**

PerfectSense®

**WORKTOP**

Bänkskivor  
Piano di lavoro  
Bordplade

## TAKING OVER THE SUPPORTING ROLE

The black of the side panels and worktop is repeated in the wall colour and on the shelves. The matt black metal catches the light with a mysterious shimmer. The new, filigree metal shelves are not only visual highlights - their speciality: they are first and foremost simply practical. Plenty of storage space for all things needed for cooking, baking and serving, designed openly. They offer quick access to utensils and food..



## LYFTER HELA ENSEMBLEN

*Den svarta färgen i sidoväggarna och bänkskivan upprepas i hyllorna. Den mattsvarta metallen fångar ljuset och skimrar mystiskt. De fina metallhyllorna är inte bara optiska höjdpunkter. Deras specialitet är att de först och främst är praktiska. Gott om förvaringsutrymme för allt du behöver till matlagning och bakning. Den öppna designen ger snabb tillgång till köksredskap och ingredienser.*

## UN RUOLO DA PROTAGONISTA

*Il nero dei fianchi e del top viene richiamato dal colore della parete e degli scaffali. Il metallo nero opaco cattura la luce e misteriosamente scintillando la diffonde. I nuovi e filigranati scaffali in metallo non sono solo un elemento estetico: sono soprattutto e semplicemente pratici. C'è spazio in abbondanza per tutto quello che serve per cucinare, per il forno per preparare. Essendo a giorno, consentono di avere a portata di mano utensili e alimenti.*

## DEN FØRENDE ROLLE

*Den sorte farve på sidevanger og bordplade gentages i vægfarven og i reolerne. Det matsorte metal fanger lyset og skinner hemmelighedsfyldt. De nye, spinkle metalreoler er ikke kun optiske highlights - deres formål er primært at være praktiske. Meget opbevaringsplads til alle de ting, der bruges til madlavning, bagning og servering. Den åbne form giver hurtig adgang til køkkenredskaber og madvarer.*





## SOOTHING RELAXED & GENTLE

Light colours, such as crema-magnolia and the friendly wood shade, make for a soothing combination. The guarantee for a good start to the day. The subtle colours of the kitchen furniture as well as the walls and floor skilfully emphasise this calm look. All shades belong together and form a unit.

### VÄLGÖRANDE MJUKT OCH AVSLAPPNAT

*Ljusa färger som crema-magnolia och den inbjudande trätonen skapar en avslappnad kombination. Garantin för en bra start på dagen. De subtila färgerna på köksmöbler, vägg och golv förstärker skickligt den nedtonade känslan. Alla nyanserna hör ihop och bildar en enhet.*

### PIACEVOLE RILASSANTE E DELICATA

*I colori chiari, come il crema magnolia e l'amichevole presenza del legno, creano una combinazione di grande rilassatezza. Una garanzia per cominciare bene la giornata. I colori sobri dei mobili, della parete e del pavimento sottolineano sapientemente la tranquillità della composizione. Tutte le tonalità si fondono in un unico armonioso insieme.*

### VELGØRENDE AFSLAPPET & BLIDT

*Lyse farver som Crème -magnolie og venlige træfarver giver en afslappet kombination. Din garanti for en god start på dagen. Køkkenelementernes smagfulde diskrete farvespil og farverne på vægge og gulv understreger på raffineret vis dette rolige look. Alle farvetoner hører sammen og skaber en helhed.*

 **LASER BRILLANT** Crema-magnolia | Crema-magnolia | Crema-magnolia | Crème-magnolie





## SELF-CONFIDENT COMMITTED & MOTIVATED

Mattes loves wood. This also applies to Ravenna Black. This is where cosiness and modern kitchen design meet. The use of different colours, surfaces and structures creates a really lively tension. The glass fronts in the wall units produce shining accents. A stylish mix.

### **SJÄLVSÄKERT ENGAGERAT OCH MOTIVERAT**

*Matta ytor och trä gör sig väl tillsammans. Det gäller även för Ravenna svart. Här möts hemtrevnad och modern köksdesign. Liv och spänning uppstår i kombinationen av olika färger, ytor och strukturer. Glasfronterna i överskåpen blir glänsande designelement. En stilsäker blandning.*

### **SICURA DI SÈ IMPEGNATA E MOTIVATA**

*All'opaco piace il legno. Niente di più vero anche per il modello Ravenna in nero. Qui il comfort incontra il design moderno in cucina. L'impiego di colori, superfici e strutture diversi crea un'emozione estremamente vivace. Le ante in vetro dei pensili donano un tocco di brillantezza. Un mix dallo stile sicuro di sé.*

### **SELVSIKKER ENGAGERET & MOTIVERET**

*Mat magnolietræ. Dette gælder også for Ravenna sort. Her mødes hygge med moderne køkken-design. De forskellige farver, overflader og strukturer skaber en yderst levende forventning. Overskabenes glasfronter skaber skinnende blanke detaljer. Et stilsikkert mix.*

**RAVENNA** Black | Svart | Nero | Sort





## INVITING HARMONIOUS AND SOPHISTICATED

Amaranth, the trendy tone. Not only in the kitchen but also in the living area. Thus, the sideboard is also a fascinating eye-catcher that nevertheless emanates calm and comfort. Its special tone is further enhanced when combined with kitchen elements in black velvet oak. The ideal kitchen for those leading a young and modern lifestyle.

### INBJUDANDE HARMONISKT OCH KULTIVERAT

*Amarant, en trendig nyans. Inte bara i köket utan även i sällskapsutrymmen. På så sätt blir även sideboarden ett fascinerande blickfång som utstrålar lugn och komfort. I kombinationen med kökelementen i sammetssek svart får färgnyansen ännu större dragningskraft. Ett idealiskt kök för alla som vill ha ett ungt och modernt boende.*

### INVITANTE ARMONIOSA E RAFFINATA

*Amaranto, un colore di tendenza. E non solo in cucina, ma anche in soggiorno. La credenza colpisce per il suo fascino che irradia tranquillità e crea atmosfera. Combinata con gli altri elementi della cucina in rovere velluto nero, questa particolare tonalità risulta ancora più ricca di fascino. È la cucina ideale per chi ama abitare con stile giovane e moderno.*

### INDBYDENDE HARMONISK OG KULTIVERET

*Amaranth, en farve i trend. Ikke kun til køkkenet, men også til opholdsstuen. Derfor bliver skænken også til et fascinerende blickfang, der samtidig udstråler ro og komfort. I kombination med køkenelementerne i mat sort eg bliver den særlige farvetone endnu mere attraktiv. Et ideelt køkken til alle, der gerne vil bo moderne.*

**CALGARY** Black velvet oak effect | Sammetsek svart effekt | Effetto rovere velluto nero | Sort bøg effekt  
PerfectSense®

**SCALA** Amaranth | Amarant | Amaranto | Amarant





FINELY COORDINATED, WARM COLOURS FOR THE SURROUNDINGS AND SELECTED DECORATIONS CREATE A SPECIAL FLAIR. THE SIDEBOARD AND WARDROBE ARE IDEALLY POSITIONED AND OFFER AMPLE SPACE. CREATING INVITING ROOMS WITH A CHEERFUL ATMOSPHERE IS EASY WITH THE RIGHT LIVING ROOM FURNITURE AND ACCESSORIES.

*Fint kombinerade, varma färger för rummet och utvalda dekorationer ger en speciell känsla. Sideboarden och garderoben är idealiskt placerade och skapar gott om utrymme. Med matchande möbler och tillbehör är det lätt att skapa inbjudande rum med en glad atmosfär.*

*I colori caldi finemente coordinati e la decorazione studiata con cura creano un ambiente davvero speciale. Credenza e guardaroba sono disposti in modo ideale e mettono a disposizione spazio a volontà. Con i mobili e gli accessori giusti è facile realizzare spazi invitanti dall'atmosfera allegra e creativa.*

*Fint afstemte, varme farver til omgivelserne og udvalgte dekorationer skaber en særlig stemning. Skænken og klædeskabet er ideelt placeret og sikrer masser af plads. Med de rigtige stuemøbler og tilbehør er det nemt at skabe indbydende rum med en god atmosfære.*





## SOLID PRESENT & AUTHENTIC

A successful trio. The clear look of the graphite-coloured kitchen fronts with glass surface is repeated in the adjoining work area and is invitingly taken up by the dark wood of the tabletop. This is where different areas of life meet and complement each other perfectly. Cook, work and eat in one room. Appetising, the wood-coloured worktop.

### SOLITT NÄRVARANDE OCH AUTENTISKT

*En lyckad treklang. Den framträdande estetiken i de grafitfärgade köksfronterna med glasyta upprepas i arbetsytan och plockas upp av det mörka träet i bordsskivan. Här möts livets olika områden och kompletterar varandra optimalt. Matlagning, arbete och måltider i ett rum. Den träfärgade bänkskivan väcker aptiten.*

### SOLIDITÀ AUTENTICITÀ E PRESENZA

*Un accordo ben riuscito. L'aspetto chiaro dei frontali color grafite con superficie in vetro si ripete nella zona di lavoro annessa ed è ripreso in modo invitante dal legno scuro del piano del tavolo. Qui si incontrano e si completano in modo perfetto diverse zone abitative. Cucinare, lavorare e mangiare nello stesso ambiente. E il top in essenza legno stuzzica l'appetito.*

### SOLIDITET PRÆSENT & AUTENTISK

*Vellykket treklang. Den klare optik i de grafitfärgede køkkenfronter med glasoverflade gentages i det integrerede arbejdsområde og indgår i en indbydende symbiose med bordpladens mørke træ. Her mødes forskellige livsområder og supplerer hinanden optimalt. Madlavning, arbejde og spisning i samme rum. Den træfarvede bordplade virker appetitvækkende.*





## STUNNING BRIGHT & CAREFREE

A life-affirming statement piece. White in all its glory - as the universal colour for fronts and worktop. The floor-to-ceiling cabinets offer a huge amount of space and are a great partner for the back wall in wood colours with black shelves and wall units. A kitchen with well thought-out details and stylish storage space.

### FÖRTJUSANDE LJUST OCH SORGLÖST

*Ett livsbejakande statementkök. Vitt i full prakt – den genomgående färgen i både fronter och bänkskiva. Skåpen, som sträcker sig från golv till tak, ger stort utrymme de svarta hyllorna och överskåpen gör sig väl mot den bakre väggens träfärger. Ett kök med genomtänkta detaljer och chic förvaring.*

### DELIZIOSA LUMINOSA E SPENSIERATA

*Una vera ode alla vita. Il bianco in tutto il suo splendore, modulato sia nelle ante che nel piano di lavoro. Le capienti armadiature che arrivano al soffitto offrono tanto spazio e si combinano meravigliosamente con la parete rivestita in essenza legno con vani a giorno e pensili neri. Una cucina dai dettagli studiati e dalla grande ed elegante capienza.*

### BEVÆGENDE LYST & SORGLØST

*Et livsbekræftende statement-piece. Hvidt i al sin pragt – som gennemgående farve på fronter og bordplade. De loftshøje skabe giver enormt meget plads og er en fin partner til køkkenets bagvæg i træfarver med de sorte reoler og overskabe. Et køkken med gennemtænkte detaljer og smarte opbevaringsrum.*

 GRANADA White | Vit | Bianco | Hvid







## STIMULATING BRIGHT & CHEERFUL

An impressive kitchen with many facets. The light cream-coloured fronts as a calm anchor point in the centre stand in contrast to the steel elements in black. Exceptionally impressive - the dark tile splashback and the open brick walls. Mix & Match. Goes well with: a workstation with storage space and the separate seat.

### INSPIRERANDE LIVLIGT OCH OBEKYMRA

Ett imponerande kök med många fasetter. De ljusa, cremefärgade fronterna som en vilopunkt i mitten i kontrast till stålelementen i svart. Utomordentligt imponerande – det mörka kaklet och de nakna tegelväggarna. Mixa och matcha. Passande tillbehör: arbetsplats med förvaringsutrymme och ett separat sittplats.

### STIMOLANTE LUMINOSA E VIVACE

Una cucina suggestiva dalle mille sfaccettature. Le ante chiare color crema al centro suggeriscono calma, in netto contrasto con gli elementi in finitura acciaio nero. Si fanno notare in modo particolare la piastrellatura scura e le pareti in mattoni grezzi. Un mix ricco di armonia. Perfettamente integrata: la postazione di lavoro con scaffalatura e seduta a parte.

### OPHIDSENDE LIVLIGT & MUNTERT

Et imponerende køkken med mange facetter. De centrale lyse cremefarvede fronter danner den rolige modpol til stålelementerne i sort. Usædvanligt virkningsfuldt – de mørke spejlfiser og de frilagte murstensvægge. Mix & match. Passende til dette: En arbejdsplads med opbevaringsrum og en separat siddeplads.

 ROMA Crema-magnolia | Crema-magnolia | Crema-magnolia | Crème-magnolie





122

PerfectSense®

**WORKTOP**

Bänkskivor

Piano di lavoro

Bordplade



## OBJECTIVE NEUTRAL & RESERVED

So much for mousy grey. This kitchen in pearl grey projects a pure and elegant shine. Beautiful colour partners: wood shades and black. They give the grey fronts the right frame and lend them radiance. An ideal antithesis to our hectic everyday life. Grey is still an insider's tip in the kitchen sector, but it is more in vogue than ever.

### SAGLIGT NATURLIGT OCH RESERVERAT

*Historiens trista grå, maka på sig! Detta pärlgrå kök är avskalat och elegant. Ett vackert par: trä och svart. De ger de grå fronterna en passande inramning och delar med sig av sin lyster. En perfekt motvikt till vår hektiska vardag. Grått är fortfarande ett insidertips för köket, men mer trendigt än någonsin.*

### PRAGMATICA SOBRIA E RISERVATA

*Mai banale. Questa cucina grigio perla dà di sé un'immagine purista ed elegante. Partner ideali nei colori: le tonalità del legno e il nero, che fanno da degna cornice alle ante grigie e le rendono radiose. Un rifugio ideale dagli affanni della vita quotidiana. Il grigio in cucina è un suggerimento segreto ancora ben nascosto, ma di tendenza come non mai.*

### SAGLIGT NEUTRALT & TILBAGEHOLDENDE

*Ikke antydning af grå mus. Dette køkken i perlegråt udståler purisme og elegance. Smukke farvepartnere: Træfarver og sort. De danner en passende ramme for de grå fronter, så de fremstår endnu smukkere. Den ideelle modpol til vores stressede hverdag. Farven grå på køkkenområdet er stadig et insider-tip, men så trendy som aldrig før.*



**PERFECT BRILLANT** Pearl grey | Pärigrå | Grigio perla | Perlegrå  
PerfectSense®

## SELECTION COLOURS

Our colour range of burgundy, eucalyptus, ocean and umbra-natur, now complemented by the new colours azure and blackberry, bring lively accents to modern kitchens. All colours are coordinated in such a way that they are ideal partners for all natural and wood tones, for white as well as for black and graphite. Our range of colours are real all-rounders and welcome in kitchens.

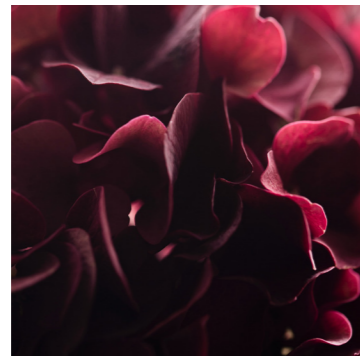

### FÄRGVAL

Skapa ett levande blickfång i det moderna köket med en kombination av färgerna azurblå, blackberry och bourgogne med de nya färgerna eucalyptus, ocean och umbra naturlig. Alla färger väljs ut så att de blir perfekta partner för alla naturtoner och träfärger samt för vitt, svart och grafit. Våra färger är riktiga allkonstnärer och är populära i kök.

### COLOUR SELECTION

Alla nostra gamma di colori Selection, cioè borgogna, eucalipto, oceano e terra d'ombra, si aggiungono ora le nuove tonalità azur e blackberry, fatte per dare un tocco di vivacità alle cucine moderne. Sono colori appositamente studiati per abbinarsi in modo ideale a tutte le sfumature naturali e del legno, al bianco come anche al nero e al grigio grafito. I colori della gamma Selection vanno davvero bene su tutto e particolarmente gradevoli in cucina.

### SELECTION FARVER

Vores selection farver er Burgundy, Eucalyptus, Ocean og Umbra-natur, der sammen med de nye farver Azur og Blackberry - bidrager med livlige accenter i moderne køkkener. Samtlige farvetoner er afstemt, så de passer optimalt sammen med alle natur- og træfarver og til hvid og sort samt grafit. Vores selection farver er ægte all-roundere, der tager sig perfekt ud i et køkken.



### EUCALYPTUS

EUCALYPTUS  
EUCALIPTO  
EUKALYPTUS



### NATURAL UMBER

UMBRA NATURLIG  
OMBRA NATURALE  
NATUR-UMBRA



### OCEAN

OCEAN  
OCEANO  
OCEAN



### BURGUNDY

BOURGOGNE  
BORGOGNA  
BURGUND



### AZUR

AZUR  
AZUR  
AZUR



### BLACKBERRY

BLACKBERRY  
BLACKBERRY  
BLACKBERRY

# EUCALYPTUS

A colour that combines growth, nature, freshness and hope. Eucalyptus is like the harmonious middle, standing for calm and serenity. Green shades represent relaxation and bonhomie. Seen symbolically, colours like eucalyptus show a healthy detachment and thoughtful withdrawal.

## EUKALYPTUS

*En färg där tillväxt och natur kombineras med hopp och fräschör. Eukalyptus är den harmoniska mitten och står för frid och avkoppling. Gröna toner representerar avkoppling och godhet. Symboliskt skapar färger som eukalyptus ett hälsosamt avstånd och en tankeväckande tillbakadragenhet.*

## EUCALIPTO

*Un colore che sintetizza crescita, natura, freschezza e speranza. Il colore eucalipto è il centro di equilibrio di tranquillità e rilassatezza. Le tonalità verdi suggeriscono calma e bonarietà. Nella forza simbolica, i colori come l'eucalipto ispirano un sano distanziamento e una sobrietà riflessiva.*

## EUKALYPTUS

*En farve, der forener vækst, natur, friskhed og håb. Eukalyptus er som et harmonisk midtpunkt og står for fred og ro i sindet. Grønne farvetoner repræsenterer afslapning og godmodighed. Symbolsk set viser farver som eukalyptus en sund distance og eftertænksom tilbagetrukkethed.*



**BRISTOL** Eucalyptus | Eukalyptus | Eucalipto | Eukalyptus



**PORTO-GL** Eucalyptus | Eukalyptus | Eucalipto | Eukalyptus

**PORTO-GL** Black | Svart | Nero | Sort



# NATURAL UMBER

Naturalness in its purest form. The earthy base shade natural umber provides a down-to-earth sensation, stability and security. Earth shades always have a calming and cosy effect. We symbolise natural umber with cosiness, gentleness and nature. A great shade that gives wood and black a radiance all of their own.

## UMBRA NATURLIG

Naturligt i dess renaste form. Den jordiga grundtonen umbra naturlig är jordnära och sprider en känsla av trygghet och stabilitet. Jordtoner har alltid en lugnande och behaglig verkan. Vi förknippar umbra naturlig med hemtrevnad, mildhet och natur. En fantastisk nyans som lyfter fram träet och det svarta på ett helt unikt sätt.

## OMBRA NATURALE

La naturalezza nella sua forma più pura. La tonalità terrosa dell'ombra naturale ispira pragmaticità, stabilità e protezione. Le sfumature terrose creano sempre un effetto di calma e comfort. Per noi ombra naturale è sinonimo di accoglienza, delicatezza e natura. Una tonalità fantastica, che dona alle essenze legno e al nero un'esclusiva potenza di luminosità.

## NATUR-UMBRA

Rendyrket naturlighed. Den jordfarvede grundtone i umbra natur giver jobbundenhed, stabilitet og tryghed. Jordfarver virker altid beroligende og behagelige. Vi sætter umbra natur i forbindelse med hygge, blidhed og natur. En flot farvetone, som giver træ og farven sort et særligt design



**BRISTOL** Natural umber | Umbra naturlig | Terra d'ombra naturale | Natur-umbra



**PORTO-GL** Natural umber | Umbra naturlig | Terra d'ombra naturale | Natur-umbra

**PORTO-GL** Black | Svart | Nero | Sort



# OCEAN

Ocean, the symbol of reliability, sovereignty and strength. Dark blue shades radiate confidence and maturity. Ocean provides for inner contemplation but still provides foresight. Probably the most popular colour of all - it stands for balance and contentment, for truth, honesty and creativity. A real all-rounder.

## OCEAN

*Ocean, sinnebilden för tillförlitlighet, suveränitet och styrka. Mörka blå toner utstrålar självförtroende och mognad. Ocean skänker inre frid och en utblick mot vida horisonter. Det är förmodligen den populäraste färgen av alla – den står för balans och tillfredsställelse, för sanning, ärlighet och kreativitet. En riktig multitalang.*

## OCEANO

*Oceano, l'immagine ideale di affidabilità, superiorità e forza. Il blu scuro ispira fiducia e maturità. Oceano invita al raccoglimento interiore e spinge comunque lo sguardo verso l'orizzonte. È il colore preferito iper eccellenza: ispira equilibrio e soddisfazione, verità, sincerità e creatività. Un vero talento di versatilità.*

## OCEAN

*Ocean, indbegrebet af tilforlidelighed, suverænitet og kraft. Mørkeblå farvetoner udstråler tillid og modenhed. Ocean sørger for indre refleksion og giver alligevel overblik. Det er nok den populæreste farve overhovedet - den står for indre balance og tilfredshed, for sandhed, ærlighed og kreativitet. Et ægte multitalent.*



**HAMPTON-GL** Ocean | Ocean | Oceano | Ocean

**PORTO** Crema-magnolia | Crema-magnolia | Crema-magnolia | Crème-magnolie



**PORTO-GL** Ocean | Ocean | Oceano | Ocean

**PORTO-GL** Natural umber | Umbra naturlig | Terra d'ombra naturale | Natur-umbra



# BURGUNDY

Has a sumptuous effect on the eyes and soul. This shade radiates comfort, warmth and elegance. Burgundy also has a royal air, is representative and symbolises dominion and power. Rich dark red shades also represent luxurious indulgence and hint at sensuality.

## BOURGOGNE

En dyrgrip för ögon och själ. Färgnyansen utstrålar komfort, värme och elegans. Bourgogne har ett kungligt utseende, är representativt och symboliserar styre och makt. Rika, mörka röda färgtoner representerar också lyxig njutning och sprider en sensuell känsla.

## BORGOGNA

Prezioso per gli occhi e per lo spirito. Questo colore richiama un senso di comfort, calore ed eleganza. Il borgogna suggerisce anche maestosità, rappresentanza e simboleggia dominio e forza. La pienezza del rosso scuro evoca anche piacere lussuoso e suggerisce sensualità.

## BURGUND

Virker kostbar for øjne og sjæl. Denne farve udstråler velvære, varme og elegance. Burgund har også et royalt anstrøg, er repræsentativ og symboliserer status og styrke. Mættede mørkerøde farver står også for luksuriøs nydelse med en undertone af sanselighed.



**HAMPTON-GL** Burgundy | Bourgogne | Borgogna | Vinrød

**PORTO** Crema-magnolia | Crema-magnolia | Crema-magnolia | Crème-magnolie



**PORTO-GL** Burgundy | Bourgogne | Borgogna | Vinrød

**PORTO-GL** Natural umber | Umbra naturlig | Terra d'ombra naturale | Natur-umbra





# AZUR

A fantastic combination of blue and green - mystical and magical. A muted shade that stands out in the elemental play of the sky and clouds. A colour that clings to nature and is also reminiscent of deeper layers of water

## AZUR

*En fantastisk kombination av blått och grönt – mysigt och magiskt. En dämpad nyans som hör hemma bland molnens vilda lek över himlen. En färg som hör naturen till och som för tankarna till djupa vatten.*

## AZUR

*Una fantastica combinazione di blu e verde, misteriosa e magica. Una tonalità bilanciata per mettere in risalto il gioco primordiale tra cielo e nuvole. Un colore che appartiene alla natura e che richiama anche le profondità delle acque.*

## AZUR

*En fantastisk kombination af blå og grøn – hemmelighedsfuld og magisk. En dæmpet nuance, der udskiller sig markant i himlens og skyernes elementære spil. En farve, der fastholder naturen og også minder om de dybere vandlag.*



PORTO-GL Azur | Azur | Azur | Azur

PORTO-GL Black | Svart | Nero | Sort



# BLACKBERRY

Probably the fruitiest seduction in the world of colours. The blackberry shade is reminiscent of juicy, dark berries and looks particularly regal in combination with gold and bronze. Dark, rich and mysteriously shimmering, blackberry is the new black for aesthetes.

## BLACKBERRY

*Förmodligen den fuktigaste frestelsen i färgernas värld. Färgen blackberry påminner om saftiga, mörka bär och ger en extra kunglig atmosfär i kombination med guld och brons. Blackberry är mörk, fyllig och mystiskt skimrande och är det nya svarta för verkliga esteter.*

## BLACKBERRY

*La seduzione più fruttata nel mondo dei colori. La tonalità Blackberry ricorda la succosità delle bacche scure e in combinazione con l'oro ed il bronzo assume un aspetto decisamente regale. Scuro, intenso e misteriosamente luminoso, il blackberry diventa il nuovo nero per chi ama l'estetica.*

## BLACKBERRY

*Den nok mest frugtbare forfører i farvernes verden. Farven Blackberry minder om mørke, saftige bær og ser meget kongelig ud i kombination med guld og bronze. Blackberry er det nye sort for æstetikere - mørk, fyldig og med et mystisk skær.*



PORTO Blackberry | Blackberry | Blackberry | Blackberry



## SPECIAL DETAILS

Unlimited possibilities included. We plan, configure and implement customer requests. The personal aspiration decides - We offer the large selection. The details of the pull-out versions, doors and flaps, colours, fronts and shelves are real eye-catchers that never fail to excite.



### SPECIALDETALJER

Obegränsade möjligheter ingår. Vi planerar, konfigurerar och realiserar kundernas önskemål. De personliga kraven bestämmer – vi erbjuder ett stort antal alternativ. De utdragbara varianterna, dörrarna och luckorna, färgerna, fronterna och hyllorna är detaljerna som gång på gång skapar entusiasm.

### DETTAGLI SPECIALI

Possibilità illimitate incluse: progettiamo intorno ai desideri del cliente, li configuriamo, li realizziamo. A decidere sono le esigenze personali, noi ci mettiamo l'ampia possibilità di scelta. Che siano le varianti dei cassetti, delle ante e degli sportelli, o i modelli, i colori e le finiture, i dettagli attirano sempre lo sguardo e sanno sempre entusiasmare.

### SÆRLIGE DETALJER

Ubegrænsede muligheder. Vi planlægger og konfigurerer kundernes ønsker og fører dem ud i livet. Den personlige smag er det afgørende – vi sørger for det store udvalg. Ved de forskellige udstrækstyper, døre og låger, farver, fronter og reoler er detaljerne særlige blikfang, som altid vækker begejstring.

## THE PERFECT HEIGHT FOR EVERYONE

For all kitchens – whether fronts with handles, knobs or for the handleless variant ART. All requirements for the perfect height of cupboards and worktops can be realised with our diverse body heights. Beautifully elegant: ART versions inspire with the clear lines of the same-height handleless rails.

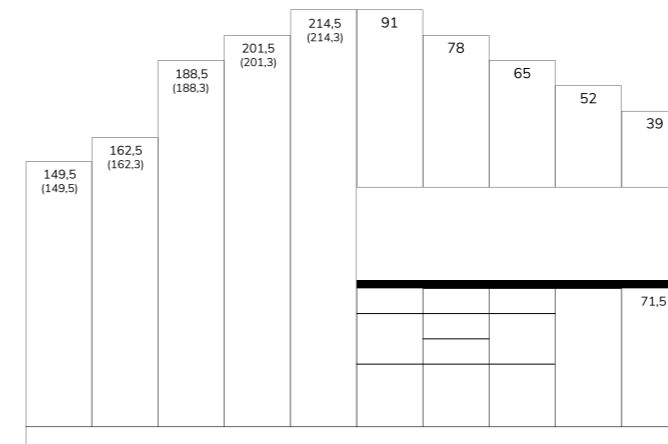

715 mm

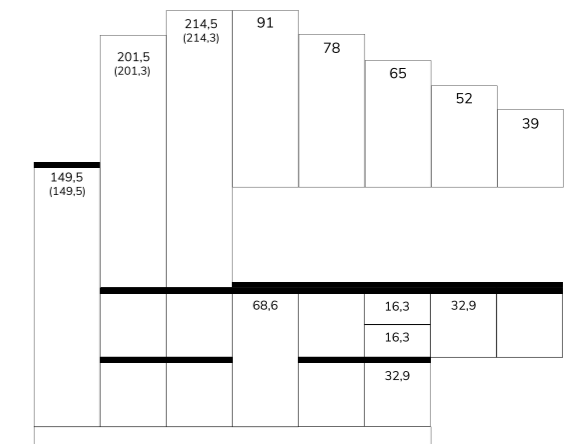

715 mm ART

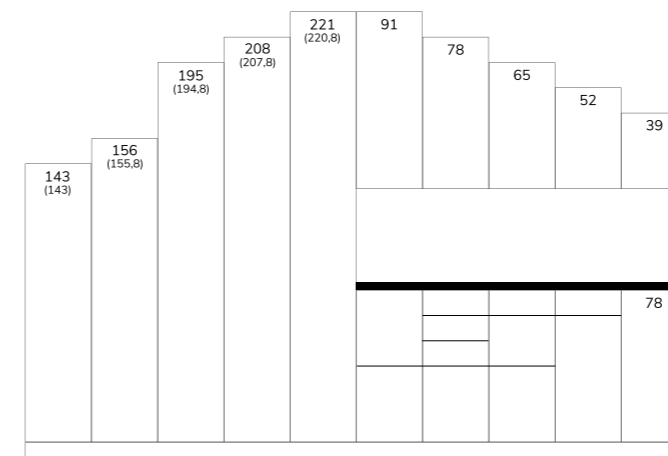

780 mm

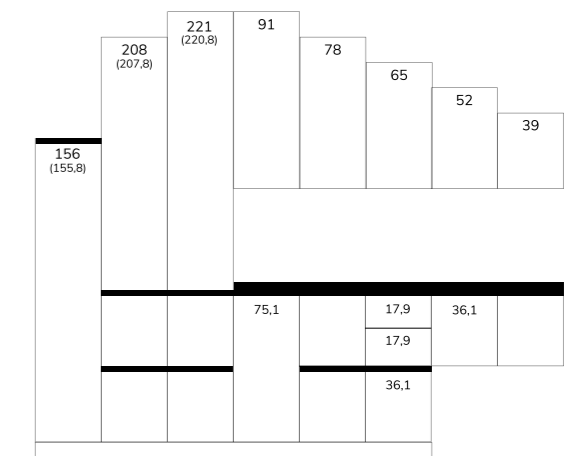

780 mm ART

### PERFEKT HÖJD FÖR ALLA

För alla kök – oavsett om det är fronter med handtag, knoppar eller handtagslösa ART. Med de olika stomhöjderna kan alla krav på perfekt höjd för skåp och bänkskivor realiseras. Lika viktigt som ädelt: ART-varianterna inspirerar med sina tydliga linjer som befinner sig på samma höjd som draglisterna.

### L'ALTEZZA PERFETTA PER TUTTI

Per ogni cucina l'altezza giusta, che sia con le maniglie, i pomelli o nella variante ART con la gola. Con le varie altezze dei nostri elementi, è possibile soddisfare tutte le esigenze di avere l'altezza perfetta per basi e top. Bellezza raffinata: le varianti ART affascinano per le linee pulite e armoniose delle gole alla stessa altezza.

### DEN PERFEKTE HØJDE TIL ALLE

Til alle køkkener – uanset om det er fronter med greb, knopper eller den grebsløse variant ART. Alle krav til den perfekte højde på skabe og bordplader kan opfyldes med vores brede udvalg af højder. Smukt og ædelt: ART-versionerne inspirerer med de klare linjer i listerne, som er i samme højde.



## LIVING COLLECTION – VARIETY FOR LIVING SPACES

The Living Collection includes modern wardrobes, practical lowboard and high-quality sideboards in different versions. Strong design, durable materials and great variety ensure the perfect arrangements selection. All the furniture is made for open-plan living and provides individual freedom in the design of the living space.

### LIVING COLLECTION – MÅNGFALD FÖR SÄLLSKAPSTRYMMEN

Living Collection omfattar moderna garderober, praktiska lowboards och kvalitetssideboards i olika varianter. Stark design, hållbara material och ett brett utbud skapar perfekta lösningar. Alla möbler är som gjorda för öppen planlösning och ger individuell frihet när sällskapsytan ska möbleras.

### LIVING COLLECTION: VARIETÀ PER LA ZONA LIVING

La nostra living collection offre moderni guardaroba, pregiate credenze e pratiche pareti soggiorno in numerose varianti. Design compatto, materiali durevoli e ampia scelta fanno in modo di ottenere sempre le migliori composizioni. Tutti i mobili sono studiati per ambienti open space e per personalizzare l'arredamento della zona living.

### LIVING COLLECTION VARIATION TIL OPHOLDSOMRÅDET

Living Collection omfatter moderne garderober, praktiske lowboards og skænke af høj kvalitet i forskellige udgaver. Stærkt design, holdbare materialer og stort udvalg sikrer, at de valgte kombinationer altid er perfekte. Alle møblerne er lavet til åben planløsning og giver individuel frihed i indretningen af boligen.



### 10 PRECONFIGURED WARDROBE VARIANTS

10 förvalda  
garderober-  
varianter

10 varianti di guardaroba  
preconfigurate

10 forudkonfigurerede  
garderober  
Varianter

### 10 PRECONFIGURED LOWBOARD VARIANTS

10 förvalda  
lowboard-  
varianter

10 varianti di parete soggiorno  
preconfigurate

10 forudkonfigurerede  
lowboard  
Varianter

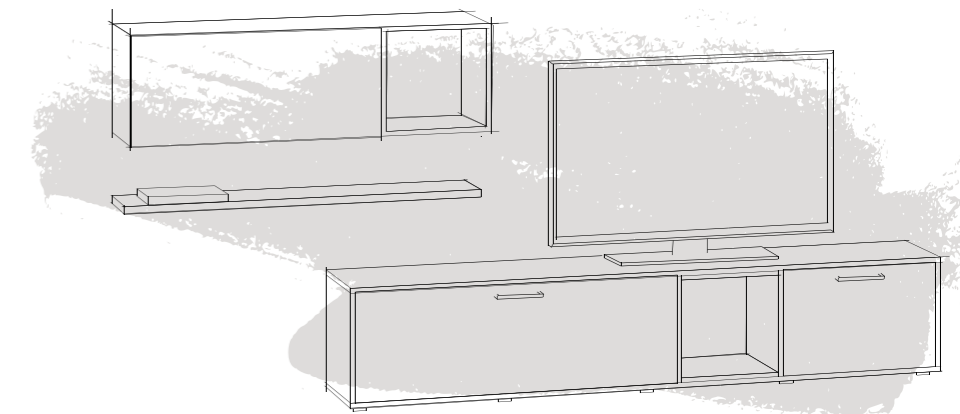

### 6 PRECONFIGURED SIDEBOARD VARIANTS

6 förvalda  
sideboard-  
varianter

6 varianti di credenza preconfigurate

6 forudkonfigurerede  
Skænke  
Varianter

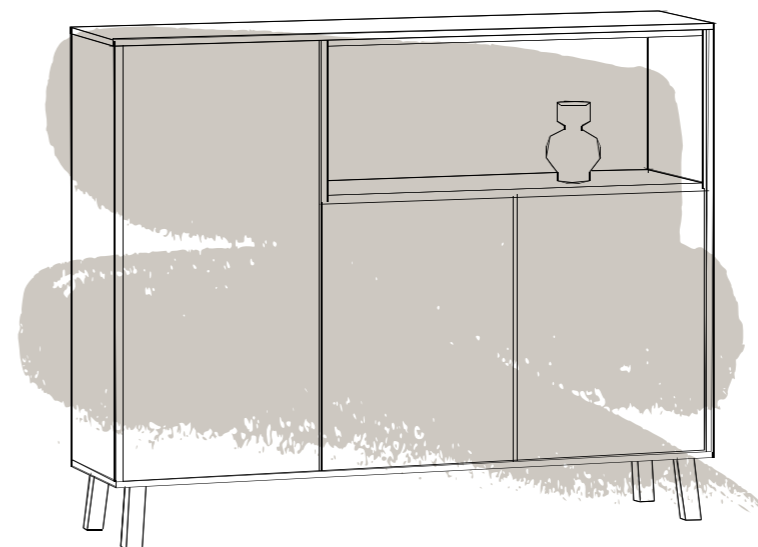

# WARDROBES – CONVINCING ALL-ROUNDERS

Ten pre-configured wardrobe variants offer additional storage space in the corridor and hallway. Store your coat, gloves, scarves, hats or other things in style. Wardrobes impress with minimalist design, the best workmanship and the greatest possible colour range to match the kitchen front on request.

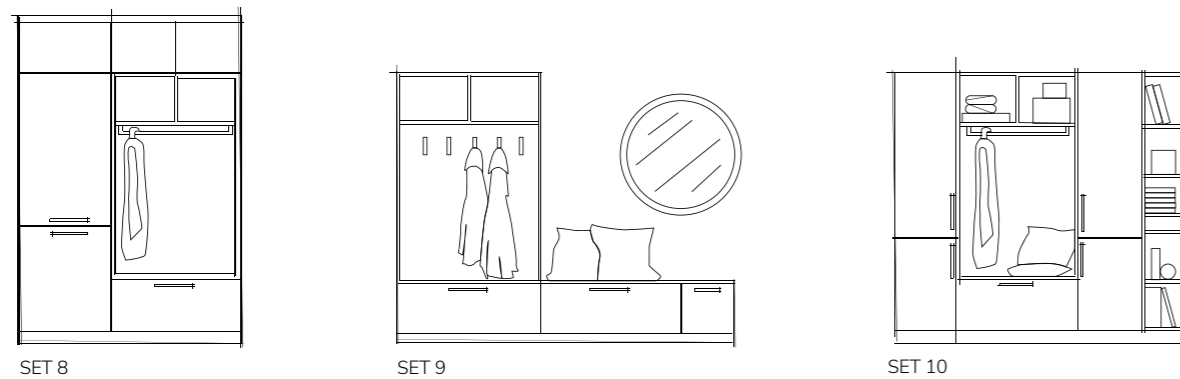
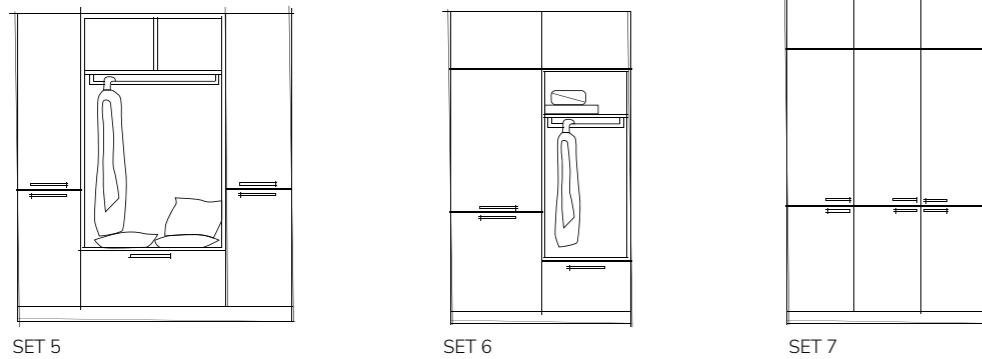
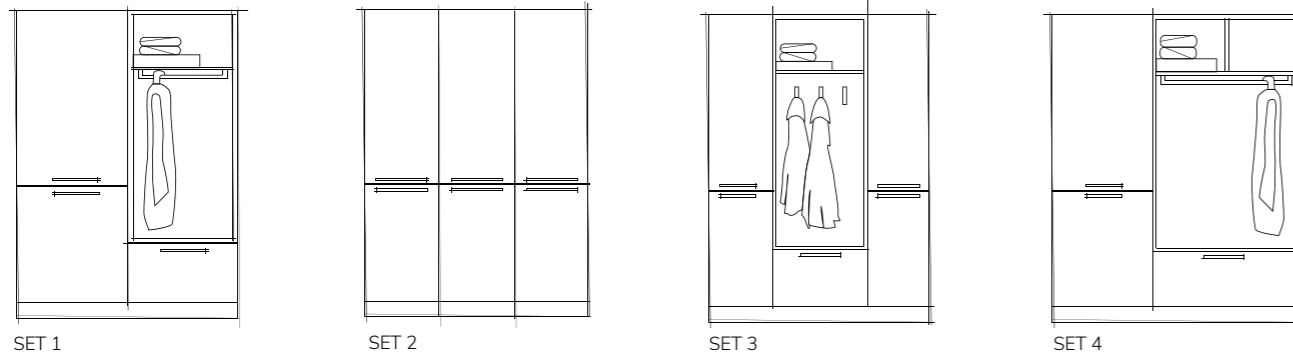

## GARDEROBER – ÖVERTYGANDE ALLKONSTNÄRER

Tio garderobsvarianter erbjuder extra förvaringsutrymme i hall och farstu. Här kan kappor, handskar, halsdukar, mössor och mycket annat förvaras med stil. Garderober har en minimalistisk design, är tillverkad i bästa utförande och med största möjliga variation av färger – för att matcha köksfronterna.

## GUARDAROPA: TUTTOFARE CHE SANNO IL FATTO LORO

Dieci varianti preconfigurate di guardaroba offrono tanto spazio in corridoio e in ingresso per cappotti, guanti, sciarpe, berretti e altri indumenti. Il design minimalista dei guardaroba affascina, come anche la qualità della lavorazione e l'ampia scelta di colori, abbinabile su richiesta alle ante della cucina.

## GARDEROBESKABE – OVERBEVISENDE ALLROUNDERE

Ti forudkonfigurerede varianter af garderobeskabe giver ekstra opbevaringsplads i entréen og gangen. Her kan du opbevare din frakke og lignende, handsker, tørklæder, huer eller andre ting med stil. Klædeskabene imponerer med minimalistisk design, det bedste håndværk og det størst mulige udvalg af farver – som på forespørgsel kan matches med køkkenfronten.



# LOWBOARDS – STRAIGHT-LINE MEDIA FURNITURE

Exclusively designed for carefree television enjoyment. The ten preconfigured lowboards variants have been designed with a minimal visual presence to guarantee a clear view of the screen. Cables, connections and adapters can be completely concealed behind the rear panels. For all those for whom „less is more“ is not just a statement.

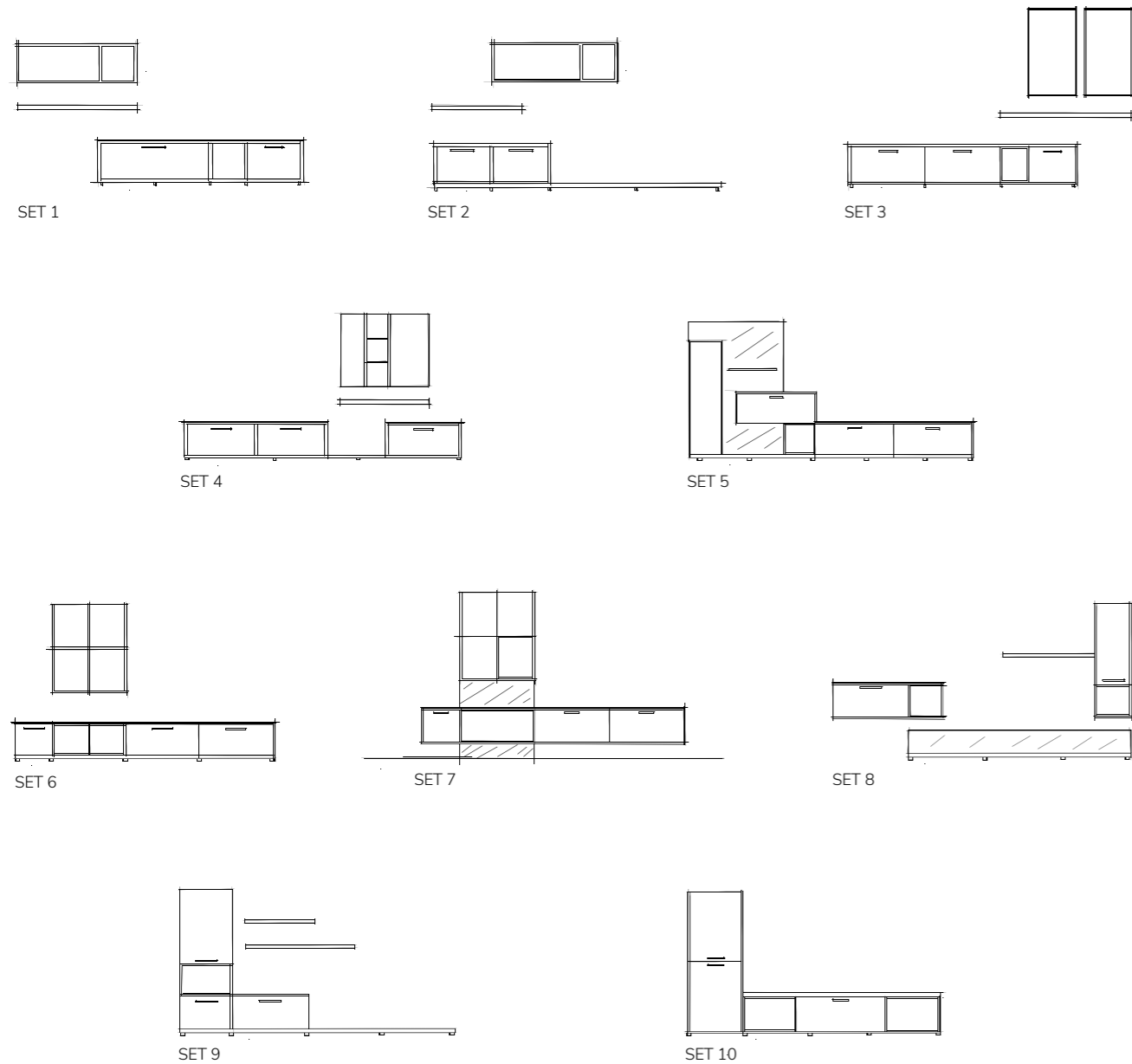

## LOWBOARDS – MEDIAMÖBLER MED RAKA LINJER

Som gjorda för avkopplade stunder framför tv:n. De tio förvalda lowboardvarianterna har en medvetet avskalad estetik och garanterar därför att tv-skärmen syns. Sladdar, kontakter och adapttrar kan döljas bakom. När "less is more" är mer än ett statement.

## PARETI SOGGIORNO: LINEE SEMPLICI PER I MULTIMEDIALI

Create esclusivamente per godersi la TV senza pensieri, queste dieci varianti preconfigurate di pareti soggiorno sono studiate per garantire una libera visione dello schermo con il minimo impatto visivo sull'ambiente. Cavi, collegamenti e adattatori sono completamente nascosti dietro agli schienali. Per tutti quelli che „di meno è di più“ non sia solo una frase fatta.

## SKÆNKE – FUNKTIONELLE ENKELTMØBLER

De kan holde til meget. Markante strukturer sammensat med visuel lethed – de seks forud konfigurerede skænkevarianter har alle ideel opbevaringsplads og præsenterer dine dekorative genstande fra deres bedste side. Moderne ledsagere til enhver bolig i enkle design, der kan integreres i ethvert boligmiljø for at spare plads.



## SIDEBOARDS – FUNCTIONAL STANDALONE FURNITURE

As sturdy as they come. Clear structures paired with visual lightness – the six pre-configured sideboard variants offer ideal storage space and let special decorative items truly shine. Modern living companions in simple designs that can be integrated into any living environment to save space.

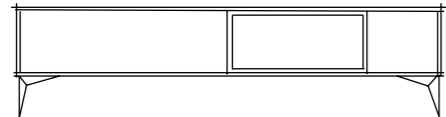

SET 1

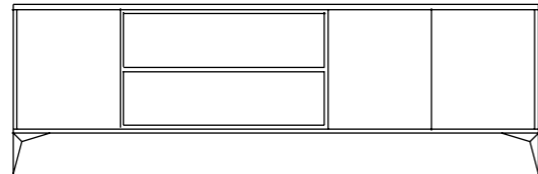

SET 2

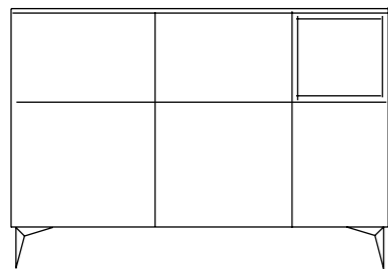

SET 3

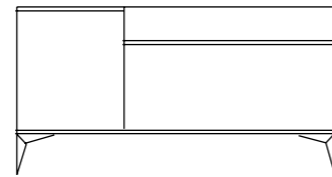

SET 4

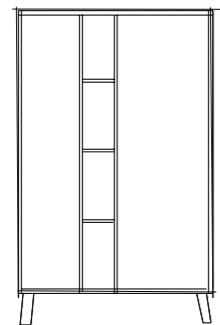

SET 5

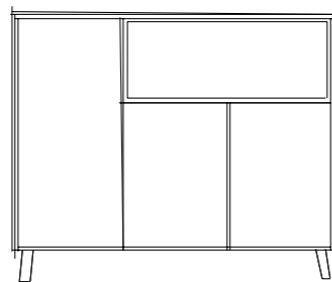

SET 6

### SIDEBOARDS – FUNKTIONELLA SOLITÄRMÖBLER

De rymmer mer än man tror. En tydlig struktur i kombination med optisk lätthet – de sex förvalda sideboardvarianterna ger perfekt förvaringsutrymme och visar speciella dekorationsföremål från sin bästa sida. Moderna följeslagare i enkla mönster som kan integreras i alla boendemiljöer på ett utrymmesbesparande sätt.

### CREDENZE: ELEMENTI SOLITARI FUNZIONALI

Mobili che fanno il fatto loro. Strutture semplici dall'estetica leggera: le sei varianti preconfigurate di credenze offrono grande capienza e mettono in evidenza al meglio gli oggetti decorativi speciali. Compagni di casa moderni dal design semplice, perfettamente inseribili in ogni tipo di abitazione con il minimo di ingombro.

### SKÆNKE – FUNKTIONELLE ENKELTMØBLER

De kan holde til meget. Markante strukturer parret med visuel lethed – de seks forudkonfigurerede skænkevarianter har alle ideel opbevaringsplads og præsenterer dine dekorative genstande fra deres bedste side. Moderne ledsagere til enhver bolig i enkle design, der kan integreres i ethvert boligmiljø for at spare plads.



## STRONG BASE CARCASE

Eleven harmonious colours form the fresh basis for kitchen cabinets and the like. To make kitchens as individual as possible, we also offer eight different glossy visible sides to complement these carcass colours. Important freshness boost: the interior colour of the corpus is always crystal white. An all-round success.



### STARK GRUNDSTOMME

Elva harmoniska färger utgör grunden för köksskåp med mera. För att göra köken så individuella som möjligt erbjuder vi även åtta extraalternativ med blanka täcksidor som ett komplement till stomfärgerna. Viktig vitaminkick: Stommarna är alltid kristallvita inuti. Kvalitet inifrån och ut.

### ROBUSTA STRUTTURA DELLA SCOCCA

Undici colori coordinati sono una base ricca di tanta freschezza per i mobili della cucina. Per rendere la cucina il più personalizzata possibile sono inoltre disponibili, esclusivamente per i lati a vista, ben otto diversi colori in finitura lucida. Un altro importante tocco di freschezza: il colore interno delle scocche è sempre il bianco cristallo. Un successo a 360 gradi.

### STÆRKE BASIS KORPUS

For at kunne fremstille køkkener så individuelt som muligt, tilbyder vi som supplement til disse elleve korpusfarver yderligere otte forskellige blanke skabsider. Et vigtigt frisk pust: Den indvendige korpusfarve er altid krystalhvid. Vellykket hele vejen igennem.

THE INTERIOR COLOUR OF  
THE CARCASE IS ALWAYS  
CRYSTAL WHITE.

Stommarnas inre har alltid färgen kristallvit.  
Il colore interno degli elementi è sempre il bianco cristallo.  
Den indvendige farve i korpus er altid krystalhvid.

## STANDARD CARCASES

### ÖVERSIKT AV STANDARDSTOM SCOCHE STANDARD STANDARDKORPUS – OVERSIGT



4077 Crystal white  
4077 Kristalvit  
4077 Bianco cristallo  
4077 Krystal Hvid

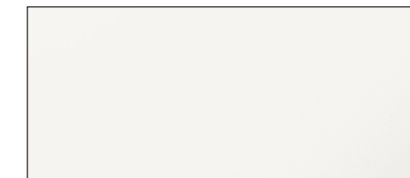

4052 Polar white  
4052 Polarvit  
4052 Bianco polare  
4052 Polarhvid

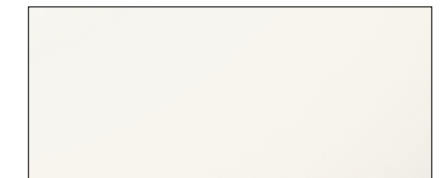

4038 White  
4038 Vit  
4038 Bianco  
4038 Hvid

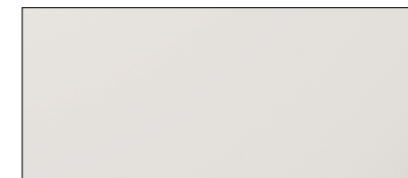

4176 Taupe  
4176 Satäng  
4176 Satin  
4176 Satin

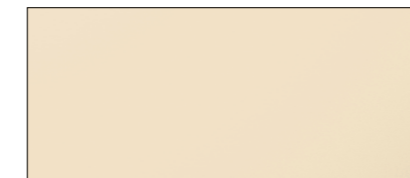

4219 Crema-magnolia  
4219 Crema-magnolia  
4129 Crema-magnolia  
4129 Crema-magnolia

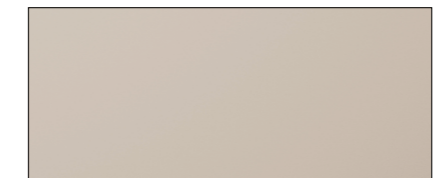

4340 Cashmere  
4340 Kashmir  
4340 Kashmire  
4340 Kasmir



4078 Pearl grey  
4078 Pärigrå  
4078 Grigio perla  
4078 Perlegrå



4376 Graphite  
4376 Grafit  
4376 Grafite  
4376 Grafit



4224 Black  
4224 Svart  
4224 Nero  
4224 Sort

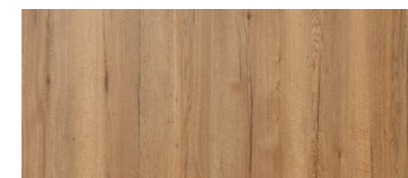

4233 Natural vintage oak  
4233 Antik ek naturlig  
4233 Rovere antico natura  
4233 Natural Vintage Eg

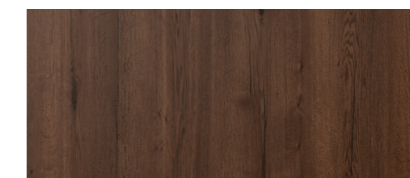

4228 Cognac vintage oak  
4228 Antik ek cognac  
4228 Rovere antico cognac  
4228 Cognac Vintage Eg



# HANDLELESS

At handleless, the carcass sides are already prepared for installation and are available in different colour versions. At the end of the line, it is possible to plan with gable end in front shape.



## HANDTAGSLÖST

*På våra handtaglösa lösningar fräses sidorna ut innan monteringen. De finns i ett flertal färgställningar. Det går även att planera med avslutningslister framtill.*

## GOLA

*Nella linea gola i fianchi della scocca vengono fresati e predisposti direttamente in fabbrica pronti per il montaggio e sono disponibili in diversi colori e finiture. È inoltre possibile inserire i fianchi laterali con la gola riportata, esattamente come le ante.*

## GREBLØS

*Med grebløs fræses korpussiderne klar til montering og fås i forskellige farvevarianter. I slutningen af linjen kan der planlægges med frontafslutning.*



377 Crystal white matt

377 Kristallvit matt  
377 Bianco cristallo opaco  
377 Krystal Hvid mat



352 Polar white matt

352 Polarvit matt  
352 Bianco polare opaco  
352 Polarhvid mat



305 White matt

305 Vit matt  
305 Bianco opaco  
305 Hvid mat



319 Crema-magnolia matt

319 Crema-magnolia matt  
319 Crema-magnolia opaco  
319 Crema-magnolia mat



363 Taupe matt

363 Satäng matt  
363 Satin opaco  
363 Satin mat



340 Cashmere matt

340 Kashmir matt  
340 Kashmire opaco  
340 Kasmir mat



378 Pearl grey matt

378 Pärigrå matt  
378 Grigio perla opaco  
378 Perlegrå mat



376 Graphite matt

376 Grafit matt  
376 Grafite opaco  
376 Grafite mat



355 Black matt

355 Svart matt  
355 Nero opaco  
355 Sort mat



320 Stainless steel coloured brushed

320 Rostfritt stål borstat  
320 Color acciaio inox.  
320 Rustfritstål farvet



364 Gold col. brushed

364 Guld borstat  
364 Colore oro spazzolato  
364 Børstede guldfarver



323 Bronze col. brushed

323 Bronsfärger borstade  
323 Effetto bronzo spazzolato  
323 Børste bronzefarve

## SELECTION FINISHES

SELECTION UTFÖRANDE

SELECTION ESECUZIONI

SELECTION UDFØRELSE



321 Eucalyptus matt

321 Eukalyptus matt  
321 Eucalipto opaco  
321 Eukalyptus mat



306 Natural umber matt

306 Umbra naturlig matt  
306 Terra d'ombra naturale opaco  
306 Natur-umbra mat



388 Burgundy matt

388 Bourgogne matt  
388 Borgogna opaco  
388 Vinrød mat



372 Ocean matt

372 Ocean matt  
372 Oceano opaco  
372 Ocean mat



346 Blackberry matt

346 Blackberry matt  
346 Blackberry opaco  
346 Blackberry mat



344 Azur matt

344 Azur matt  
344 Azur opaco  
344 Azur mat

## PULL-OUTS

The ideal programme for every kitchen: whisper-quiet and effortlessly sliding pull-outs. For even more storage space and safety with functional raised side frames. The best of design and function in your new kitchen. It makes keeping things tidy a real breeze.



### LÅDOR

Ett program för varje kök: Viskande tysta lådor som glider lätt. För ännu mer förvaringsutrymme och säkerhet med funktionella upphöjningar i sidorna. Best of design och funktion i ditt nya kök. Att hålla ordning blir ren barnleken.

### CASSETTI E CESTONI

Un desiderio in ogni cucina: cassetti silenziosi e scorrevoli senza sforzo. Più posto e più sicurezza grazie ai miglioramenti funzionali delle sponde laterali. Il meglio del design e della funzionalità per la nuova cucina. Tenere in ordine diventa un gioco da ragazzi.

### UDTRÆK

Ønskeprogrammet til ethvert køkken: Lydløse og letbevægelige udtræk. For endnu mere opbevaringsplads og sikkerhed med funktionelt forhøjede sidesarge. „A Best of Design & Function“ i dit nye køkken. Så er det ingen sag at holde orden.

### METRO PULL-OUT WITH RAILING

Metrolåda med skena

Cestone METRO con ringhierina

Udtræks METRO med ræling



### METRO PULL-OUT WITH BOX

Metrolåda med sidostycken

Cestone METRO con sponde box

Udtræks METRO med boks



### METRO PULL-OUT WITH GLASS

Metrolåda med glas

Cestone METRO con sponde in vetro trasparente

Udtræks METRO med klart glas



## METRO PULL-OUT SYSTEMS

Cool idea: three different pull-out systems with a sophisticated platinum finish. The variant with railing is fitted as standard. For an additional charge, the side frames are also available as a box or fitted with clear glass. Practical, safe and beautiful - real heroes for better handling in the pull-out.

### LÅDSYSTEMET METRO

Smart idé: Tre olika lådsystem med en exklusiv finish i platin. Versionen med skena är monterad som standard. Till en extra kostnad kan lådorna förses med sidostycken eller med klarglas. Praktiskt, säkert och vackert - riktiga ordningshjältar i lådorna.

### SISTEMI DI CASSETTI METRO

Idea brillante: tre diversi sistemi di cassetti con raffinata finitura superficiale color platino. Di serie è prodotta la variante con listello. Con maggiorazione di presso, il telaio laterale è disponibile anche come box o dotato di vetro trasparente. Pratico, sicuro e bello: un supereroe per una gestione migliore del cassetto.

### UDTRÆKSSYSTEMERNE METRO

Cool ide: Tre forskellige udtrækssystemer med en elegant overfladefinish i platin. Som standard monteret med udgaven med ræling. Mod en merpris leveres sidesargene også som boks eller monteret med klart glas. Praktisk, sikkert og smukt - de sande helte for bedre håndtering af udtrækket.

## CLIMBER – BLACK EDITION

Opens and closes by sensor switch. This fascinating wall cabinet features an electric glass slat front, two shelves made of Parsol glass and a uniform black-in-black look. The translucent slats stack horizontally and raise silently. Slats are available in black tinted and black matt tinted glass.



### CLIMBER – BLACK EDITION

Öppnas och stängs med hjälp av en sensorbrytare. Detta väggskåp med en elektrisk glaslamellfront och två hyllor i parsolglas fascinerar även med sin enhetliga svart-i-svart-estetik. De genomskinliga lamellerna är horisontella och rör sig tyst. Lamellerna finns i svart och matt svart.

### CLIMBER – BLACK EDITION

Si apre e si chiude con un sensore elettronico. Questo elemento a parete con serrandina e ripiani intarsiati in vetro Parsol affascina anche per la sua estetica total black. Le lamelle in vetro traslucido o opaco si spostano in alto silenziosamente in orizzontale. Il vetro nero è disponibile nella versione sia lucida che opaca.

### CLIMBER – BLACK EDITION

Åbnes og lukkes med sensorkontakt. Dette vægskab med elektrisk glaslamellfront og to hylder af parsolglas fascinerer også med sit ensartede look Black-in-Black. De gennemsigtige lameller kan justeres horisontalt og hæves lydløst, og fås i sorttonet og mat sorttonet.



## KUBUS METAL SHELF – MODULAR DECOR ITEM

The Kubus shelf with black metal frame captivates with its timeless design and a back panel interior tailored to your colour preference. A contemporary, modular decor item that enables a flowing transition from the kitchen to the living area and allows for endless combinations.

### METALLHYLLAN KUBUS – MODULÄRT BOENDEFÖREMÅL

Hyllan Kubus med svart metallram imponerar med sin tidlösa design och möjligheten att måla väggen bakom i valfri nyans. Ett modernt, modulärt inredningsföremål som skapar en smidig övergång mellan kök och vardagsrum som kan skapa otaliga kombinationer.

### CUBOTTO IN METALLO: ELEMENTO D'ARREDO MODULARE

Il cubotto con telaio in metallo nero salta all'occhio per il suo design senza tempo e la possibilità personalizzare lo schienale con la finitura preferita. Un modulo d'arredo contemporaneo che accompagna nel passaggio dalla cucina alla zona living in tantissime combinazioni.

### METALHYLDEN KUBUS – MODULOPBYGGET HYLDE

Kubus-hylden med sort metallramme imponerer med sit tidløse design og muligheden for at montere bagpanelet i enhver ønsket farve på indersiden. Et moderne, modulopbygget boligobjekt, der sikrer en flydende overgang fra køkken til stue, og som kan kombineres på utallige måder.



## ILLUMINATED CHANNEL HANDLE – L-PROFILE AND C-PROFILE

It's the atmosphere that matters. In addition to the LED lighting of the L-profile under the worktop, it is also possible to equip the lower channel handle - the C-profile - with modern LED strip lighting. Light temperature can be individually adjusted from neutral white to warm white to cool white. Diverse lighting scenarios are thus possible.

### UPPLYST DRAGLIST – L- OCH C-PROFIL

Atmosfären är viktig. Förutom LED-belysningen i L-profilen under bänkskivan är det också möjligt att utrusta den nedre draglisten – C-profilen – med modern LED-belysning. Ljustemperaturen kan justeras individuellt, från neutralvitt till varmvitt till kallvitt. Det gör det möjligt att skapa olika belysningsscenarier.

### GOLA LUMINOSA: PER PROFILI A „L“ E „C“

È l'atmosfera che fa la differenza. Oltre all'illuminazione con LED del profilo gola a L sotto il top, ora è possibile illuminare anche la gola inferiore con profilo a C. La temperatura della luce si regola passando dal bianco neutro al bianco caldo o al bianco freddo, rendendo possibili differenti scenari di illuminazione.

### OPLYSTE KANTLISTER – L- OG C-PROFIL

Det er atmosfæren, der tæller. Ud over LED-belysningen i L-profilen under bordpladen er det også muligt at udstyre den nederste liste – C-profilen – med moderne LED-stribebelysning. Lystemperaturen kan justeres individuelt, fra neutral hvid til varm hvid til kold hvid. Dermed er forskellige lys-scenarier mulige.

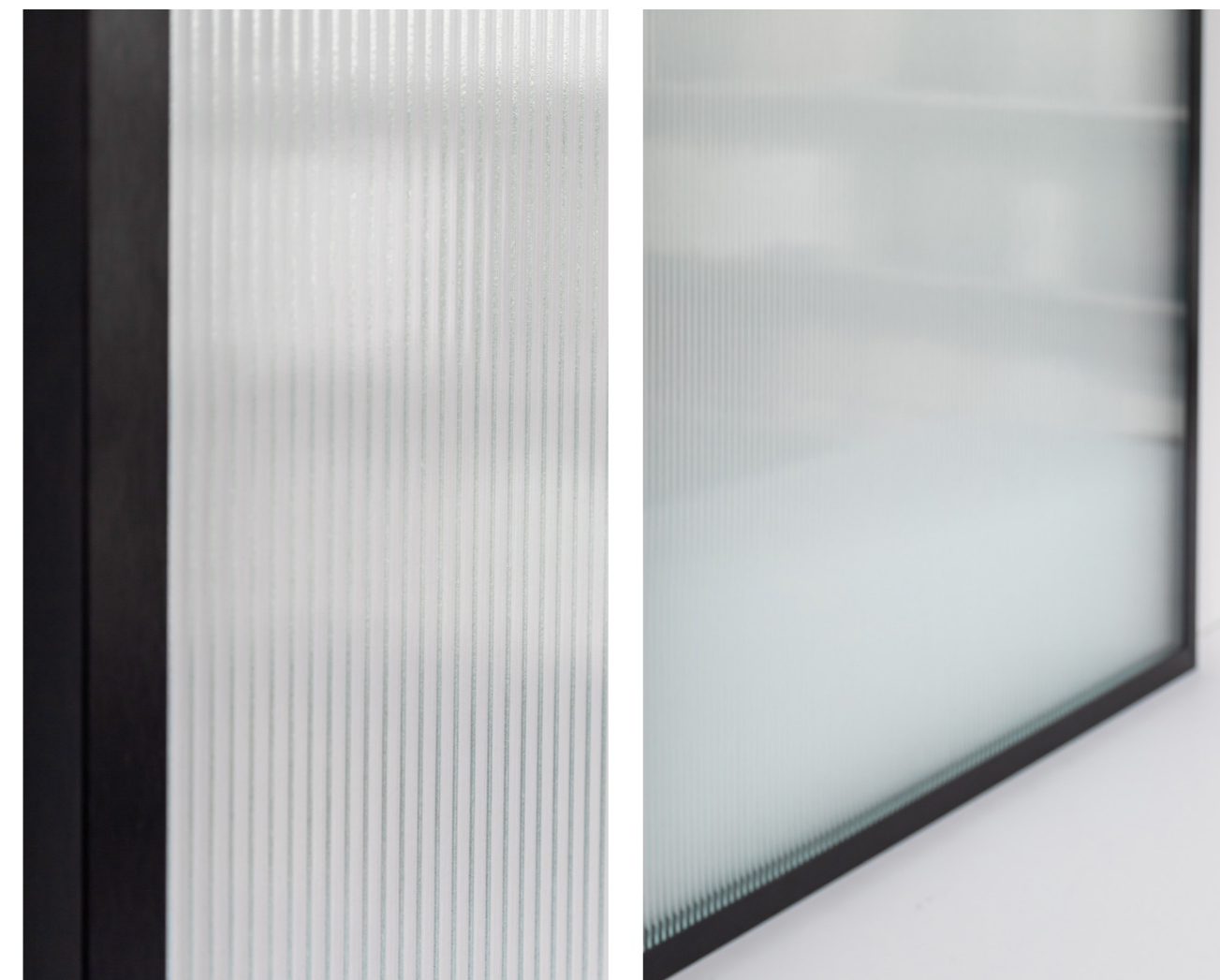

## METAL FRAME DOOR WITH GROOVED GLASS

Trendy industrial style. The black metal frame door is also available with a narrow, black metal frame. Both versions feature an elegant grooved glass, whereby the groove structure is directed outwards. Further to the striking look, there is a special haptic effect when you run your fingers over it.

### DÖRR MED METALLRAM OCH RÄFFLAT GLAS

Trendig industriell stil. Dörren med metallram i svart finns också med smal, svart metallram. Båda varianterna är försedda med elegant räfflat glas med spårstrukturen vänd utåt. Förutom det speciella utseendet finns det en speciell haptisk effekt när du drar fingrarna över den.

### ANTA DEL TELAIO METALLICO CON VETRO A RIGHE

Stile industriale moderno. L'anta del telaio metallico in nero è disponibile anche con una sottile cornice metallica nera. Entrambe le varianti sono dotate di raffinato vetro a righe, la cui struttura è rivolta verso l'esterno. Oltre all'aspetto particolare, passandoci sopra con le dita si verifica uno speciale effetto tattile.

### LÅGE MED METALRAMME OG RILLET GLAS

Trendy industristil. Metalrammedøren i sort fås også med en smal, sort metalramme. Begge versioner er udstyret med fornemt rillet glas, hvor rillestrukturen vender udad. Ud over det specielle udseende giver dette en særlig fornemmelse, når man stryger fingrene hen over lågen.



Cutlery tray solid wood light beech

Bestickinsats bok massivt trä  
 Portaposate legno massello  
 Bestickinsats massiv bøg

## INTERIOR ORGANISATION SYSTEM

Whether base units with solid wood inside organisation system and cutlery trays or integrated, additional drawers – innovative storage space concepts simplify your work and alleviate organisation.



Cutlery tray solid wood dark ashgrey

Bestickinsats ek mörkgrå  
 Frassino grigio scuro  
 Ask mørkegrå

### INRE ORGANISATION

Innovativa lagringskoncept underlättar arbetet och skapar ordning snabbt och enkelt – oavsett om det gäller hela lådor med interiörsystem för förvaring och bestickinsatser eller integrerade extralådor.

### L'ORGANIZZAZIONE DEGLI INTERNI

Che si tratti di inserti in legno massello con portaposate o di cassette interne supplementari, gli evoluti sistemi di organizzazione degli spazi interni semplifica la vita e aiuta a mantenere l'ordine in cucina.

### INDRETNING

Uanset om fuldudtræk er med indretning af massivt træ og bestickinsatse eller integrerede ekstra sokkelskuffer – innovative opbevaringskoncepter gør arbejdet nemmere og skaber hurtigt orden og overblik.

## INTERIOR ORGANISATION SYSTEM MOVE

The internal organisation system MOVE, which is made of real wood, offers a lot of options to use the cabinet even smarter. Boxes in many sizes, cutlery trays, foil dispensers, knife holders and much more are making this concept very need. The anti-slip mats are helping to keep everything in it's spot.



### INTERIÖRSYSTEMET MOVE

Interiörsystemet MOVE i massivt trä kan användas på många sätt tack vare de variabla insatserna – fyra lådor i tre höjder och två bottenytor. Bestickinsatsen, folierullen, knivhållaren och distanselementen kompletterar konceptet och en halkskyddande matta ser till allt ligger på plats.

### SISTEMA DI ORGANIZZAZIONE INTERNO MOVE

Che i cassetti siano dotati di organizzatori in legno massello o di inserti per posate e contenitori supplementari integrati, gli innovativi sistemi per l'organizzazione degli interni facilitano il lavoro ed aiutano a mettere tutto in ordine in modo facile e veloce.

### SKUFFEINDRETNING MOVE

Skuffeindretningssystemet MOVE af massivt træ giver mange anvendelsesmuligheder takket være de variable elementer – fire rum i tre højder og to forskellige grundflader. Bestikindsats, folieafroller, knivholdere og udligningselementer runder konceptet af, og en antiskridmåtte sørger for, at tingene bliver liggende på deres plads.



## BEAUTIFUL LIGHT SOURCES – ENERGY-EFFICIENT AND SMART HOME COMPATIBLE



The minimalist pendant luminaire with LED light is visually unobtrusive, but provides the table surface with an excellent lighting ambiance.

### VACKRA LJUSKÄLLOR – ENERGIEFFKTIVA OCH KOMPATIBLA MED SMARTA HEM

*Den minimalistiska hänglampan med LED-list har en diskret design men sprider ett jämnt ljus över hela bordsytan.*

### SPLENDIDA ILLUMINAZIONE: EFFICIENZA ENERGETICA PER LA CASA SMART

*La lampada sospesa in stile minimalista con luce LED ha un'estetica sobria ma sa creare condizioni di luce ottimali su tutta la superficie del tavolo.*

### SMUKKE LYSKILDER – ENERGIBESPARENDE OG SMART HOME-KOMPATIBLE

*Den minimalistiske pendel-lampe med LED fremtræder optisk diskret, men skaber en fremragende lysatmosfære over bordfladen.*

LED glass shelf and LED recessed spots in cupboard bottoms are also smart home compatible and provide perfect illumination of small areas in the living and dining area.



*Våra glashyllor med integrerade LED-lampor och infällda LED-spotlights är även kompatibla med det smarta hemmet och ger perfekt belysning av små vardagsutrymmen och matplatser.*

*Anche i ripiani in vetro luminosi con LED e i faretti a LED a incasso nei fondi dei pensili sono compatibili con la tecnologia domotica e assicurano un'illuminazione perfetta di piccole superfici nella zona living e pranzo.*

*LED-glashylder og indbyggede LED-spots i skabshylder er også smart home-kompatible og giver en perfekt belysning på de små flader i opholdsstuen og i spisestuen.*





## RECESS EQUIPMENT LINERO EASYLINE

Put your things on display! The shelf from the Linero EasyLine series brings diversity to your kitchen nook and gives it an individual touch. Wooden module boxes from MOVE are decorative and sophisticated shelf accents. Spices, aromatic herbs and other utensils are from now ready to hand and mobile.



Nothing can surpass an illuminated recess railing that not only offers optimal lighting, but also an appealing ambience.

*En upplyst bänkbelysning är praktisk och förenklar matlagningen. Välj många olika belysningssystem för optimal belysning.*

*Un listello luminoso è davvero pratico per lavorare in cucina. Per un'illuminazione ottimale sono disponibili molti sistemi diversi.*

*Den belyste niche-ræling er meget praktisk ved køkkenarbejdet. Der findes mange forskellige lysystemer til valg af optimal belysning.*

### NISCHUTRUSTNING LINERO EASYLINE

*Tomma väggar? Ge föremålen hedersplatsen! Hyllan i serien Linero EasyLine skapar omväxling i köket och ger det en individuell touch. Trämodullådorna i MOVE-serien bryter av är blir dekorativa, smarta designelement. Kryddor, väldoftande örter och andra redskap står redo att användas.*

### ACCESSORIO PER NICCHIA LINERO EASYLINE

*Pareti vuote? Ogni cosa ora ha il suo posto d'onore! I portaoggetti della serie Linero EasyLine movimentano la nicchia della cucina, donandole una nota personalizzata. I box modulari in legno MOVE aggiungono all'arredamento un tocco decorativo e intelligente. Spezie, intense erbe aromatiche o altri utensili sono sempre a portata di mano.*

### UDSTYR TIL KØKKENNICHEN LINERO EASYLINE

*Tomme vægge? – giv tingene en æresplads! Hylden fra serien Linero EasyLine skaber afveksling i køkkennichen og giver et individuelt præg. Træmodulboksene MOVE sørger for dekorative og gennemtænkte detaljer på hylden. Krydderier, herligt duftende urter eller andet tilbehør er transportable og altid indenfor rækkevidde.*



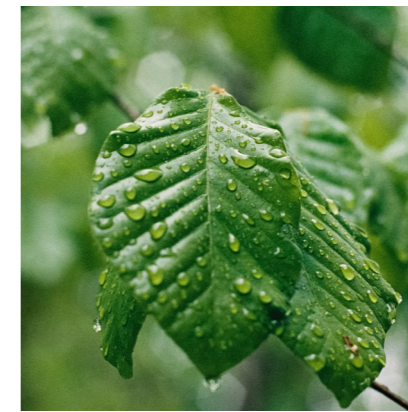

## SUSTAINABILITY

Sustainable production and lifestyles are the main topic of our time and ever-present. We rise to this challenge and work every day to bring all of what we do even more closely into harmony with environmental and social concerns. So, we live sustainability: For us, holistic corporate responsibility, the environment and society are inextricably linked.

### MILJÖ

Hållbar produktion och ett hållbart liv är två av vår tids viktigaste ämnen. Vi antar utmaningen och arbetar varje dag för att vår verksamhet ska ta ett ännu större miljö- och samhällsansvar. Så tar vi ansvar för miljön: För oss är ansvaret för både miljö och samhälle oskiljaktigt.

### SOSTENIBILITÀ

Stili di vita e di produzione sostenibili sono il tema principale e ricorrente della nostra epoca. Affrontiamo questa sfida e lavoriamo ogni giorno per rendere le nostre attività sempre più strettamente orientate all'interesse della tutela ambientale e della società. La sostenibilità noi la viviamo così: responsabilità di impresa, ambiente e società sono sempre legati indissolubilmente tra di loro.

### BÆREDYGTIGT

Bæredygtigt produktion og livstil er det vigtigste emne i vores tid. Vi tager denne udfordring op og arbejder hver dag på at bringe os endnu mere i harmoni med det miljø og samfund vi alle lever i. Så, vi lever bæredygtigt: For os er helhedsorienteret virksomhedsansvar forbundet med miljøet og samfundet.

## SUSTAINABLY UNPACKED - REFILL 2.0

Shopping with a clear conscience. Transparent storage containers that can be refilled again and again. The material is durable and hygienic. This is how you avoid plastic waste as far as possible: have the food filled directly into the storage containers at the no-packaging grocery store. It is precisely this philosophy that is scoring points with more and more customers with a green conscience. Thanks to the special holder, the storage containers always fit perfectly: on the niche railing, in the spice cabinet and in the larder unit. They can be easily removed and put back again. Because the containers are transparent you can see at any time when supplies are running low and the next purchase is due.

### HÅLLBARA OFÖRPACKNINGAR – REFILL 2.0

Shopping med gott samvete. Transparenta förvaringsburkar som kan fyllas på om och om igen. Materialet är hållbart och hygieniskt. Fyll på förvaringsburkarna med livsmedel direkt i butiker som erbjuder mat i lösvikt för att undvika så mycket plastavfall som möjligt. Just den filosofin får poäng hos allt fler kunder med ett grönt samvete. Förvaringsburkarna passar alltid perfekt tack vare den speciella hållaren: på nischhyllan, i kryddskåpet och i skafferiet i högskåpet. De är lätta att ta bort och sätta tillbaka. De transparenta burkarna visar direkt när lagren börjar ta slut och det är dags för nästa köp.

### SFUSO È SOSTENIBILE – REFILL 2.0

Acquistare con la coscienza tranquilla. Barattoli trasparenti per le provviste, da tornare a riempire di volta in volta. Il materiale è igienico e di lunga durata. Per evitare il più possibile la produzione di rifiuti di plastica: i barattoli possono essere riempiti di alimenti direttamente nel negozio che li vende sfusi. È una filosofia che convince sempre più consumatori sensibili all'ambiente. Grazie ai supporti speciali, i barattoli sono sempre a portata di mano: sulla barra portaoggetti nella nicchia, nel pensile portaspezie e nella dispensa. Si tolgono e si ripongono con facilità. Con i barattoli trasparenti si controlla in ogni momento quando la scorta sta per finire e bisogna programmare i prossimi acquisti.

### BÆREDYGTIGHED UDEN EMBALLAGE – REFILL 2.0

Køb ind med god samvittighed. Transparente opbevaringsdåser, som altid kan fyldes op igen. Materialet er holdbart og hygiejnisk. Så kan du i mange tilfælde undgå plastikaffald: I de emballagefri butikker kan levnedsmidlerne fyldes direkte i opbevaringsdåserne. For stadig flere mennesker, der tænker miljøbevidst, er denne filosofi vigtig. Takket være den specielle holder passer opbevaringsdåserne altid perfekt: På nichens kantliste, i krydderiskabet og i opbevaringshøjskabet. Der er let at tage dem ud og at sætte dem ind igen. Med de transparente dåser kan du altid se, når indholdet er ved at være brugt op, så du snart skal på indkøb igen.



EXCELLENT  
HEALTHY LIVING  
KITCHENS

UTOMORDENTLIGT  
SUNDA KÖK

AMBIENTE ECCEZIONALMENTE  
SALUBRE IN CUCINA

PRISBELØNNEDE KØKKENER  
MED SUNDT BOLIGMILJØ



WATER-BASED LACQUER FOR  
THE FRONTS FROM  
IN-HOUSE PRODUCTION

VATTENBASERADE FÄRGER TILL  
FRONTPANELERNA SOM ÄR  
TILLVERKAD INTERNT

VERNICI A BASE DI ACQUA PER  
ANTE DI PRODUZIONE PROPRIA

VANDBASERET LAK AF EGEN  
PRODUKTION TIL FRONTERNE



CERTIFIED  
CARBON NEUTRAL PRO-  
DUCTION

CERTIFIERAD KLIMAT  
NEUTRAL PRODUKTION

PRODUZIONE A IMPATTO  
ZERO SUL CLIMA  
CERTIFICATA

CERTIFICERET  
KLIMANEUTRAL  
PRODUKTION

# FRONT OVERVIEW

ÖVERSIKT AV FRONTER | ELENCO MODELLI | FRONTER – OVERSIGT



## PerfectSense®

The high-quality PerfectSense® surfaces convince with visual perfection as well as high resilience and durability. The surfaces finished with a layer of lacquer are giving the kitchen an exclusive and noble character.

*PerfectSense® borgar för hög kvalitet, slitstyrka och ett genomgående utförande. Ytorna förfinas med ett lager lack som ger köket en exklusiv och högvärdig kvalitet.*

*La qualità delle superfici PerfectSense® si fa apprezzare sia per l'estetica perfetta, sia per le sue doti di elevata robustezza e resistenza. La speciale laccatura delle superfici conferisce alla cucina uno stile raffinato ed esclusivo.*

*PerfectSense®-overfladerne af høj kvalitet overbeviser med visuel perfektion, høj modstandskraft og lang holdbarhed. De lakerede overflader giver køkkenet et eksklusivt og raffineret udtryk.*

## UNO + ART PG 0

Coated in melamine resin/Fine structured | Melaminhartsbelægning/Fin struktur | Rivestimento in resina melaminica/Struttura fine | Belægning med melaminharpiks/Fin struktur

Crystal white Kristallvit Bianco cristallo Krystal Hvid	Polar white Polarvit Bianco polare Polar Hvid	White Vit Bianco Hvid	Taupe Satäng Satin	Crema-magnolia Crema-magnolia Crème – magnolie	Cashmere Kashmir Kashmire Kasmir
Pearl grey Pärlgrå Grigio perla Perlegrå	Graphite Grafit Grafite Graphite	Black Svart Nero Sort			

## TOP SOFT + ART PG 0

Direct lacquer satin | Direkt färg matt | Laccatura diretta opaca | Direkte Matlak



Crystal white Kristallvit Bianco cristallo Krystal Hvid	Polar white Polarvit Bianco polare Polar Hvid	White Vit Bianco Hvid	Taupe Satäng Satin	Crema-magnolia Crema-magnolia Crème – magnolie	Cashmere Kashmir Kashmire Kasmir
Pearl grey Pärlgrå Grigio perla Perlegrå	Graphite Grafit Grafite Graphite	Black Svart Nero Sort			

## TOP BRILLANT + ART PG 0

Shiny direct lacquer | Direkt färg glans | Laccatura diretta lucida | Direkte lakglans

Crystal white Kristallvit Bianco cristallo Krystal Hvid	Polar white Polarvit Bianco polare Polar Hvid	White Vit Bianco Hvid	Taupe Satäng Satin	Crema-magnolia Crema-magnolia Crème – magnolie	Cashmere Kashmir Kashmire Kasmir
Pearl grey Pärlgrå Grigio perla Perlegrå	Graphite Grafit Grafite Graphite				

## SCALA + ART PG 1

Coated in melamine resin/Fine structured | Melaminhartsbelægning/Fin struktur | Rivestimento in resina melaminica/Struttura fine | Belægning med melaminharpiks/Fin struktur

Greige Greige Grigio-beige Grå	Olive green Olivgrön Verde oliva Olivengrøn	Amaranth Amarant Amaranto Amarant

**COMET + ART PG 1** Coated in melamine resin/Putty structure | Melaminhartsbelægning/Spackelstruktur | Rivestimento in resina melaminica/Struttura spatolata | Belægning med melaminharpiks/Spattelstruktur

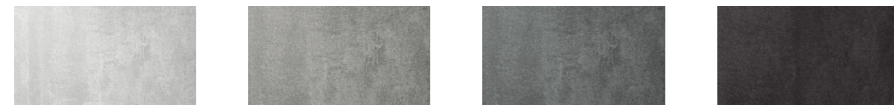

Opal grey effect Opalgrå effekt Effetto grigio opale Opalgrå effekt	Brushed steel effect Borststål effekt Effetto acciaio spazzolato Børstet stål effekt	Graphite effect Grafit effekt Effetto grafite Grafit effekt	Black effect Svart effekt Effetto nero Sort effekt
--	---	--	---

**METEOR + ART PG 1** Coated in melamine resin/Ceramic structure | Melaminhartsbelægning/Keramisk struktur | Rivestimento in resina melaminica/Struttura ceramicata | Belægning med melaminharpiks/Keramiskstruktur

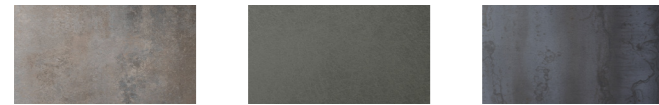

Oxide effect Oxid effekt Effetto ossido Oxid effekt	Brushed steel effect Borststål effekt Effetto acciaio spazzolato Børstet stål effekt	Black steel effect Svart stål effekt Effetto acciaio nero Sort Stål effekt
--	---	---

**BALI + ART PG 1** Coated in melamine resin/Wood structure | Melaminhartsbelægning/træstruktur | Rivestimento in resina melaminica/Struttura legno | Belægning med melaminharpiks/Træstruktur



Light summer oak effect Sommarek ljus effekt Effetto farnia chiara Lys sommereg effekt	Summer oak effect Sommarek effekt Effetto farnia Sommer Eg effekt	Walnut effect Nöträd effekt Effetto noce Valnød effekt
---	--	---

**TORONTO + ART PG 1** Coated in melamine resin/Synchronous pore | Melaminhartsbelægning/Synkronpore | Rivestimento in resina melaminica/Superficie sincroporo | Belægning med melaminharpiks/Synkronpore

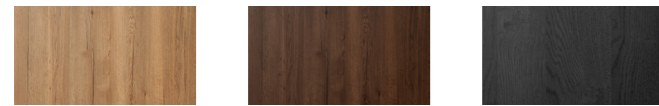

Natural vintage oak effect Antik ek naturlig effekt Effetto rovere antico natura Natural Vintage Eg effekt	Cognac vintage oak effect Antik ek cognac effekt Effetto rovere antico cognac Cognac Vintage Eg effekt	Black oak effect Ek svart effekt Effetto rovere nero Sort Eg effekt
---	---	--

**VANCOUVER + ART PG 1** Coated in melamine resin/Synchronous pore | Melaminhartsbelægning/Synkronpore | Rivestimento in resina melaminica/Superficie sincroporo | Belægning med melaminharpiks/Synkronpore



Natural vintage oak effect Antik ek naturlig effekt Effetto rovere antico natura Natural Vintage Eg effekt	Cognac vintage oak effect Antik ek cognac effekt Effetto rovere antico cognac Cognac Vintage Eg effekt
---	---

**PERFECT SOFT + ART PG 2** UV satin lacquer | UV matt färg | Laccato opaco UV | UV Mattlak

PerfectSense®



Crystal white Kristallvit Bianco cristallo Krystal Hvid	Polar white Polarvit Bianco polare Polar Hvid	White Vit Bianco Hvid	Taupe Satäng Satin Satin	Crema-magnolia Crema-magnolia Crema-magnolia Crème – magnolie	Cashmere Kashmir Kashmire Kasmir
--	--	--------------------------------	-----------------------------------	--	---



Pearl grey Pärlgrå Grigio perla Perlegrå	Graphite Grafit Grafite Graphite	Black Svart Nero Sort
---	---	--------------------------------

**PERFECT BRILLANT + ART PG 2** UV high gloss lacquer | UV höglansig färg | Laccato lucido UV | UV Højglans lakeret

PerfectSense®



Crystal white Kristallvit Bianco cristallo Krystal Hvid	Polar white Polarvit Bianco polare Polar Hvid	White Vit Bianco Hvid	Taupe Satäng Satin Satin	Crema-magnolia Crema-magnolia Crema-magnolia Crème – magnolie	Cashmere Kashmir Kashmire Kasmir
--	--	--------------------------------	-----------------------------------	--	---



Pearl grey Pärlgrå Grigio perla Perlegrå	Graphite Grafit Grafite Graphite
---	---

**MONTREAL + ART PG 2** UV satin lacquer/Wood structure | UV matt färg/Trästruktur | Laccato opaco UV/Struttura legno | UV Mattlak/Træstruktur

PerfectSense®



Light fine oak effect Fin ek ljus effekt Effetto rovere fine chiaro Lys eg effekt	Natural fine oak effect Fin ek naturlig effekt Effetto rovere fine naturale Eg natur effekt
--	--

**CALGARY + ART PG 2** UV satin lacquer/Wood structure | UV matt färg/Trästruktur | Laccato opaco UV/Struttura legno | UV Mattlak/Træstruktur

PerfectSense®

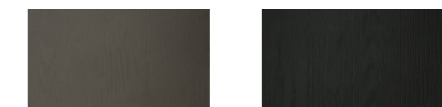

Greige velvet oak effect Sammetsek greige effekt Effetto rovere velluto grigio-beige Grå bøg effekt	Black velvet oak effect Sammetsek svart effekt Effetto rovere velluto nero Sort bøg effekt
--	---

**MERKUR + ART PG 2**

UV satin lacquer | UV matt färg | Laccato opaco UV | UV Matlak

PerfectSense®

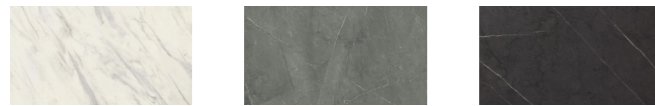

Carrara white effect Carrara vit effekt Effetto carrara bianco Carrara Hvid effekt	Grey marble effect Marmor grå effekt Effetto marmo grigio Marmor Grå effekt	Marble dark effect Marmor mörk effekt Effetto marmo scuro Mörk Marmor effekt
---	--	---

**LASER SOFT + ART PG 3**

Lacquer laminate ultra matt | Lacklaminat ultramatt | Foglio polimerico laccato opaco | Maling laminat mat



Crystal white Kristallvit Bianco cristallo Krystal Hvid	Polar white Polarvit Bianco polare Polar Hvid	White Vit Bianco Hvid	Taupe Satäng Satin Satin	Crema-magnolia Crema-magnolia Crema-magnolia Crème-magnolia	Cashmere Kashmir Kashmire Kasmir
--	--	--------------------------------	-----------------------------------	--	---



Pearl grey Pärigrå Grigio perla Perlegrå	Graphite Grafit Grafite Graphite	Black Svart Nero Sort
---	---	--------------------------------

**LASER BRILLANT + ART PG 3**

Lacquer laminate high gloss | Färglaminat högglans | Foglio polimerico laccato lucido | Maling laminat högglans



Crystal white Kristallvit Bianco cristallo Krystal Hvid	Polar white Polarvit Bianco polare Polar Hvid	White Vit Bianco Hvid	Taupe Satäng Satin Satin	Crema-magnolia Crema-magnolia Crema-magnolia Crème-magnolia	Cashmere Kashmir Kashmire Kasmir
--	--	--------------------------------	-----------------------------------	--	---



Pearl grey Pärigrå Grigio perla Perlegrå	Graphite Grafit Grafite Graphite
---	---

**ROMA PG 4**

Recycled ultra matt lacquer laminate | Lackfärg ultramatt – återvunnen | Foglio laccato opaco riciclato | Ultramat lacklaminat - bæredygtigt



Crystal white Kristallvit Bianco cristallo Krystal Hvid	White Vit Bianco Hvid	Taupe Satäng Satin Satin	Crema-magnolia Crema-magnolia Crema-magnolia Crème-magnolia	Cashmere Kashmir Kashmire Kasmir	Pearl grey Pärigrå Grigio perla Perlegrå
--	--------------------------------	-----------------------------------	--	---	---



Graphite Grafit Grafite Graphite	Black Svart Nero Sort
---	--------------------------------

**RAVENNA PG 4**

Recycled ultra matt lacquer laminate | Lackfärg ultramatt – återvunnen | Foglio laccato opaco riciclato | Ultramat lacklaminat - bæredygtigt



Crystal white Kristallvit Bianco cristallo Krystal Hvid	White Vit Bianco Hvid	Taupe Satäng Satin Satin	Crema-magnolia Crema-magnolia Crema-magnolia Crème-magnolia	Cashmere Kashmir Kashmire Kasmir	Pearl grey Pärigrå Grigio perla Perlegrå
--	--------------------------------	-----------------------------------	--	---	---



Graphite Grafit Grafite Graphite	Black Svart Nero Sort
---	--------------------------------

**PORTO + ART PG 5** *Satin lacquer | Matt färg | Laccato opaco | Matlak*



Crystal white Kristallvit Bianco cristallo Krystal Hvid	Polar white Polarvit Bianco polare Polar Hvid	White Vit Bianco Hvid	Taupe Satäng Satin Satin	Crema-magnolia Crema-magnolia Crema-magnolia Crème-magnolia	Cashmere Kashmir Kashmire Kasmir
--	--	--------------------------------	-----------------------------------	--	---



Pearl grey Pärigrå Grigio perla Perlegrå	Graphite Grafit Grafitte Graphite	Black Svart Nero Sort
---	--	--------------------------------

**PORTO SELECTION + ART PG 5** *Satin lacquer | Matt färg | Laccato opaco | Matlak*



Eucalyptus Eukalyptus Eucalipto Eukalyptus	Natural umber Umbra naturlig Terra d'ombra naturale Natur-umbra	Ocean Ocean Oceano Ocean	Burgundy Bourgogne Borgogna Vinrød	Azur Azur Azur Azur	Blackberry Blackberry Blackberry Blackberry
---	--	-----------------------------------	---	------------------------------	--

**FARO + ART PG 5** *High gloss lacquer | Højlanslak | Laccato lucido brillante | Højlanslakeret*



Crystal white Kristallvit Bianco cristallo Krystal Hvid	Polar white Polarvit Bianco polare Polar Hvid	White Vit Bianco Hvid	Taupe Satäng Satin Satin	Crema-magnolia Crema-magnolia Crema-magnolia Crème-magnolia	Cashmere Kashmir Kashmire Kasmir
--	--	--------------------------------	-----------------------------------	--	---



Pearl grey Pärigrå Grigio perla Perlegrå	Graphite Grafit Grafitte Graphite
---	--

**GRANADA PG 6** *High gloss lacquer | Højlanslak | Laccato lucido brillante | Højlanslakeret*



White  
Vit  
Bianco  
Hvid

**SMART + ART PG 6** *Polymer glass | Polymerglas | Vetro polimerico | Polymerglas*



Metallic sand grey effect Sandgrå metallic effekt Effetto grigio sabbia metallizzato Sandgrå metallic effekt	Metallic stone grey effect Stengrå metallic effekt Effetto grigio pietra metallizzato Stengrå metallic effekt	Metallic carbon effect Kol metallic effekt Effetto carbonio metallizzato Carbon metallic effekt
---	--	--

**TOSKANA PG 7** *Satin lacquer | Matt färg | Laccato opaco | Matlak*



Crystal white Kristallvit Bianco cristallo Krystal Hvid	White Vit Bianco Hvid	Taupe Satäng Satin Satin	Crema-magnolia Crema-magnolia Crema-magnolia Crème-magnolia	Cashmere Kashmir Kashmire Kasmir	Pearl grey Pärigrå Grigio perla Perlegrå
--	--------------------------------	-----------------------------------	--	---	---



Graphite Grafit Grafitte Graphite	Black Svart Nero Sort
--	--------------------------------

**TOSKANA SELECTION PG 7** *Satin lacquer | Matt färg | Laccato opaco | Matlak*



Eucalyptus Eukalyptus Eucalipto Eukalyptus	Natural umber Umbra naturlig Terra d'ombra naturale Natur-umbra	Ocean Ocean Oceano Ocean	Burgundy Bourgogne Borgogna Vinrød	Azur Azur Azur Azur	Blackberry Blackberry Blackberry Blackberry
---	--	-----------------------------------	---	------------------------------	--

**MURANO SOFT + ART PG 7** *Glass 3 mm satinéd | Glas 3 mm – matt | Vetro 3mm satinato/satinada | Glas 3 mm - satineret*



Crystal white Kristallvit Bianco cristallo Krystal Hvid	Graphite Grafit Grafit Graphite	Black Svart Nero Sort
--	--	--------------------------------

**MURANO BRILLANT + ART PG 7** *Glass 3 mm shiny | Glas 3 mm – glansigt | Vetro 3mm lucido/lucida | Glas 3 mm - blankt*



Crystal white Kristallvit Bianco cristallo Krystal Hvid	Graphite Grafit Grafit Graphite
--	--

**BRISTOL PG 8** *Real wood lacquer | Lackerat äkta trä | Vero legno laccato | Lakeret ægte træ*



Crystal white Kristallvit Bianco cristallo Krystal Hvid	White Vit Bianco Hvid	Taupe Satäng Satin Satin	Crema-magnolia Crema-magnolia Crema-magnolia Crème-magnolia	Cashmere Kashmir Kashmire Kasmir	Pearl grey Pärlgrå Grigio perla Perlegrå
--	--------------------------------	-----------------------------------	--	---	---



Graphite Grafit Grafit Graphite	Black Svart Nero Sort	Pastel green Pastellgrön Pastellgrönlo Pastelgrøn	Agate blue Agatblå Agata blu Agatblå	Velvet blue Sammetsblå Blu velluto Fløjlsblå	Crimson red Karminröd Rosso carminio Purpurrød
--	--------------------------------	--	---	---	---

**BRISTOL SELECTION PG 8** *Real wood lacquer | Lackerat äkta trä | Vero legno laccato | Lakeret ægte træ*



Eucalyptus Eukalyptus Eucalipto Eukalyptus	Natural umber Umbrå naturlig Terra d'ombra naturale Natur-umbrå	Ocean Ocean Oceano Ocean	Burgundy Bourgogne Borgogna Vinrød	Azur Azur Azur Azur	Blackberry Blackberry Blackberry Blackberry
---	--	-----------------------------------	---	------------------------------	--

**HAMPTON + ART PG 8** *Real wood lacquer | Lackerat äkta trä | Vero legno laccato | Lakeret ægte træ*



Crystal white Kristallvit Bianco cristallo Krystal Hvid	White Vit Bianco Hvid	Taupe Satäng Satin Satin	Crema-magnolia Crema-magnolia Crema-magnolia Crème-magnolia	Cashmere Kashmir Kashmire Kasmir	Pearl grey Pärlgrå Grigio perla Perlegrå
--	--------------------------------	-----------------------------------	--	---	---

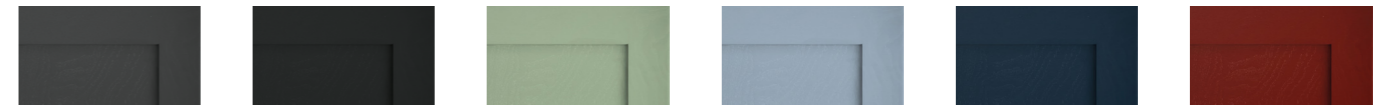

Graphite Grafit Grafit Graphite	Black Svart Nero Sort	Pastel green Pastellgrön Pastellgrönlo Pastelgrøn	Agate blue Agatblå Agata blu Agatblå	Velvet blue Sammetsblå Blu velluto Fløjlsblå	Crimson red Karminröd Rosso carminio Purpurrød
--	--------------------------------	--	---	---	---

**HAMPTON SELECTION + ART PG 8** *Real wood lacquer | Lackerat äkta trä | Vero legno laccato | Lakeret ægte træ*



Eucalyptus Eukalyptus Eucalipto Eukalyptus	Natural umber Umbrå naturlig Terra d'ombra naturale Natur-umbrå	Ocean Ocean Oceano Ocean	Burgundy Bourgogne Borgogna Vinrød	Azur Azur Azur Azur	Blackberry Blackberry Blackberry Blackberry
---	--	-----------------------------------	---	------------------------------	--

# WORKTOPS

ENCIMERAS | PIANI DI LAVORO | BORDPLADER

18 08 136 137 142



Arizona pine effect  
Pinje Arizona effekt  
Effetto pino arizona  
Arizona fyrtræ effekt

Silk grey oak effect  
Ek sidengrå effekt  
Effetto rovere grigio seta  
Silkegrå effekt

Light fine oak effect  
Fin ek ljus effekt  
Effetto rovere fine chiaro  
Lys Eg effekt

Natural fine oak effect  
Fin ek naturlig effekt  
Effetto rovere fine naturale  
Eg Natur effekt

Black fine oak effect  
Fin ek svart effekt  
Effetto rovere fine nero  
Eg sort effekt

146 149 126 73 127



Torino oak effect  
Ek Torino effekt  
Effetto rovere torino  
Eg-torino repro

Venezia oak effect  
Ek Venezia effekt  
Effetto rovere venezia  
Eg-venezia repro

Light summer oak effect  
Sommarek ljus effekt  
Effetto farnia chiara  
Lys Sommer Eg effekt

Summer oak effect  
Sommarek effekt  
Effetto farnia  
Sommer Eg effekt

Summer oak silver-grey effect  
Sommarek silvergrå effekt  
Effetto farnia grigio argento  
Sommer Eg sølvgrå effekt

129 123 12 105 114



Natural vintage oak effect  
Antik ek naturlig effekt  
Effetto rovere antico naturale  
Natural Vintage Eg effekt

Cognac vintage oak effect  
Antik ek cognac effekt  
Effetto rovere antico cognac  
Cognac Vintage Eg effekt

Ontario oak effect  
Ek Ontario effekt  
Effetto rovere ontario  
Ontario Eg effekt

Vintage oak effect  
Ek vintage effekt  
Effetto rovere vintage  
Vintage Eg effekt

Walnut effect  
Nöträd effekt  
Effetto noce  
Valnød effekt

120 135 66 56 140

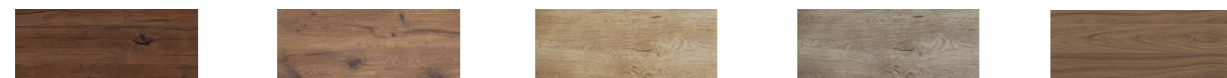

Mountain oak effect  
Bergek effekt  
Effetto rovere di montagna  
Mountain Eg effekt

Alpine oak effect  
Alpin ek effekt  
Effetto Rovere alpino  
Alpine Eg effekt

Natural oak grain-cut timber effect  
Åkta ändrä naturlig effekt  
Effetto rovere duramen naturale  
Natur Eg Endetræ effekt

Grey oak grain-cut timber effect  
Ek ändrä grå effekt  
Effetto rovere duramen grigio  
Grå Eg Endetræ effekt

Natural walnut effect  
Valnöt natur effekt  
Effetto noce naturale  
Valnød Natur effekt

141 107 PerfectSense® 109 PerfectSense® 108 PerfectSense® 117 PerfectSense®



Dark walnut effect  
Valnöt mörk effekt  
Effetto noce scuro  
Mørk Valnød effekt

Crystal white  
Kristallvit  
Bianco cristallo  
Krystal Hvid

Polar white  
Polarvit  
Bianco polare  
Polarhvid

White  
Vit  
Bianco  
Hvid

Crema-magnolia  
Crema-magnolia  
Crema-magnolia  
Crema-magnolia

143 PerfectSense® 110 PerfectSense® 118 PerfectSense® 121 PerfectSense® 111 PerfectSense®



Light grey  
Ljusgrå  
Grigio chiaro  
Lysegrå

Taupe  
Satäng  
Satin  
Satin

Cashmere  
Kashmir  
Kashmire  
Kasmir

Pearl grey  
Pärlgrå  
Grigio perla  
Perlegrå

Graphite  
Grafit  
Grafite  
Grafit

122 PerfectSense® 33 116 41 106

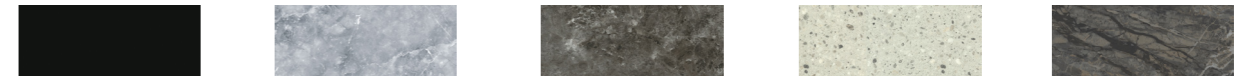

Black  
Svart  
Nero  
Sort

Ventura effect  
Ventura effekt  
Effetto rovere ventura  
Ventura effekt

Luna dark effect  
Luna mörk effekt  
Effetto luna scura  
Luna mørk effekt

Light terrazzo effect  
Terrazo ljus effekt  
Effetto terrazzo chiaro  
Lys Terazzo

Niagara effect  
Niagara effekt  
Effetto niagara  
Niagara effekt

115 42 130 15 131

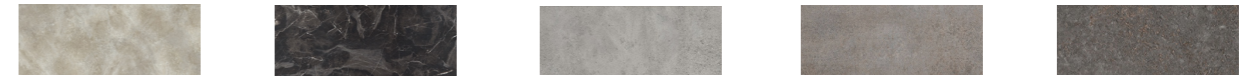

Limestone effect  
Kalksten effekt  
Effetto calcare  
Kalksten repro

Imperia brown effect  
Imperiabrun effekt  
Effetto imperia marrone  
Imperiabrun effekt

Light moon stone effect  
Månsten ljus effekt  
Effetto pietra di luna chiara  
Lys Månsten effekt

Oxide effect  
Oxid effekt  
Effetto ossido  
Oxid effekt

Grey limestone effect  
Kalksten grå effekt  
Effetto Pietra calcarea grigia  
Grå Kalksten effekt

132 51 134 133 150

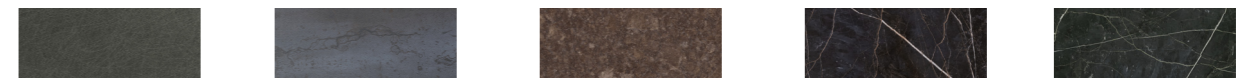

Brushed steel effect  
Borstat stål effekt  
Effetto acciaio spazzolato  
Stål børstet effekt

Black steel effect  
Svart stål effekt  
Effetto acciaio nero  
Sort Stål effekt

Basalt brown effect  
Basalt brun effekt  
Effetto marrone basalto  
Basalt brun effekt

Marble anthracite effect  
Marmor antracit effekt  
Effetto marmo antracite  
Antracit marmor effekt

Green marble effect  
Marmor grön effekt  
Effetto marmo verde  
Marmor-grøn repro

95 39 101 125 113 PerfectSense®

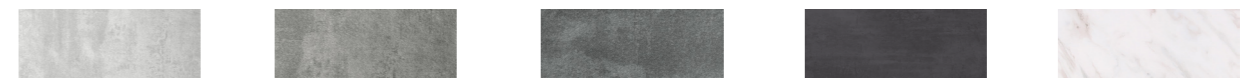

Putty concrete opal grey effect  
Betong opalgrå effekt  
Effetto calcestruzzo spatolato grigio opale  
Beton opalgrå effekt

Putty concrete pearl grey effect  
Betong pärlgrå effekt  
Effetto calcestruzzo spatolato grigio perla  
Beton perlegrå effekt

Putty concrete graphite effect  
Betong grafit effekt  
Effetto calcestruzzo spatolato grafite  
Beton grafit effekt

Putty concrete black effect  
Betong svart effekt  
Effetto calcestruzzo spatolato nero  
Beton sort effekt

Carrara white effect  
Carrara Vit effekt  
Effetto carrara bianco  
Carrara hvid effekt

112 PerfectSense® 119 PerfectSense®



Grey marble effect  
Marmor grå effekt  
Effetto Marmo grigio  
Marmor Grå effekt

Marble dark effect  
Marmor mörk effekt  
Effetto Marmo scuro  
Mørk Marmor effekt

# HANDLES

HANDTAG | MANIGLIE | GREB

Besides single handles and knobs, there are handle systems available, that are matching the cabinet widths.

*Förutom knoppar och handtag finns många handtagssystem som levereras i respektive skåpbredd.*

*Oltre a pomelli e maniglie, sono possibili tanti sistemi di maniglia, abbinabili in base alla larghezza del armadi.*

*Ud over knopper og greb findes der mange grebssystemer, der leveres passende til skabsbredderne.*

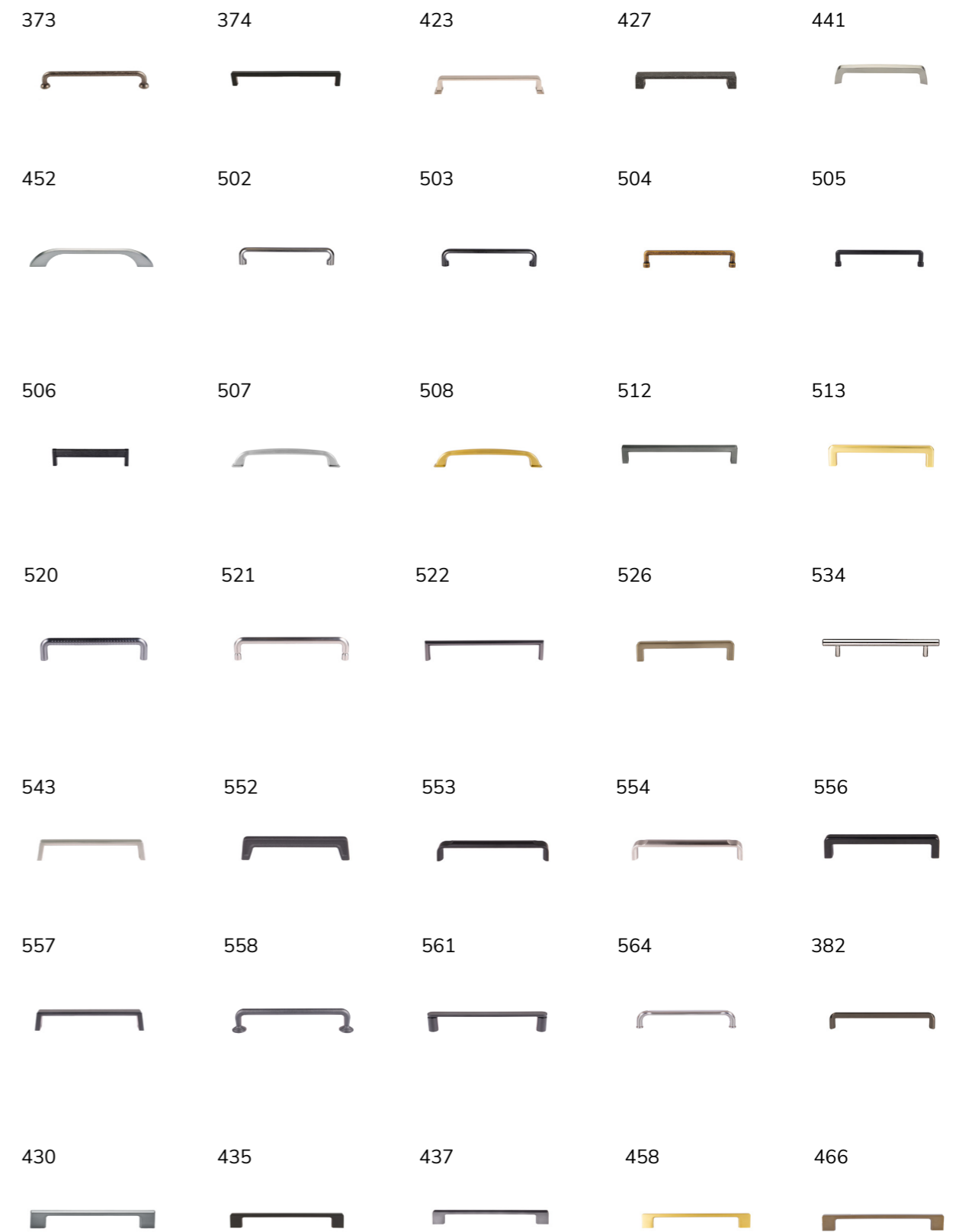



467



469



484



485



495



436



613



570



528



M 383



M 384



M 375



M 376



B 615



B 550



B 624



B 535



M 530



M 527



M 542



M 421



M 562



M 720



M 722



M 745



M 777



M 780



M 783



PTO1



# WE ARE CERTIFIED

VI ÄR CERTIFIERADE | SIAMO CERTIFICATI | VI LIGGER I SPIDSEN



We reserve the right to alter sizes and specification of goods without notice and are not liable for printing errors. This catalogue supercedes previous catalogues.

*Med förbehåll för ändringar i program, material, design och dimensioner. Alla inredningsexempel är icke bindande. Vi förbehåller oss rätten att korrigera tryckfel. Med publiceringen av denna katalog förklarar alla tidigare kataloger sin giltighet.*

*Con riserva di modifiche riguardanti programma, materiali, esecuzione, dimensioni. Gli esempi di arredamento mostrati non sono impegnativi. Con riserva di correzione di eventuali errori di stampa. La pubblicazione del presente catalogo annulla tutti i cataloghi precedenti.*

*Forbehold for ændringer i programmet, materialet, udførelsen og målene. Alle indretningseksempler er uden forbindende. Forbehold for trykfejl. Med udgivelsen af dette katalog er alle foregående udgaver ugyldige.*

online version



[www.haecker-kuechen.de](http://www.haecker-kuechen.de)

Printed in Germany 08/2023  
Art.-Nr. MA-H-24

EN | SW | IT | DK